

TOM'S® Highback FIX Reclining

ハイバックフィックスリクライニング



企画・輸入元

株式会社シーエー産商

〒480-0201 愛知県西春日井郡豊山町大字青山字東栄51

お客様相談窓口

☎0120-034-017

受付時間 AM10:00～12:00-PM1:00～PM5:00(月曜日～金曜日※弊社休日を除く)

本製品は、(株)トムスとの契約により、(株)シーエー産商が企画・販売するものです。TOM'S®

TM5001-2023-10

TOM'S® Highback FIX Reclining

ハイバックフィックスリクライニング

取扱説明書/保証書

ご使用になる前に、必ずこの『取扱説明書』を読んでいただき、十分にご理解された上で、記載の内容に従って正しくご使用ください。



R129/03

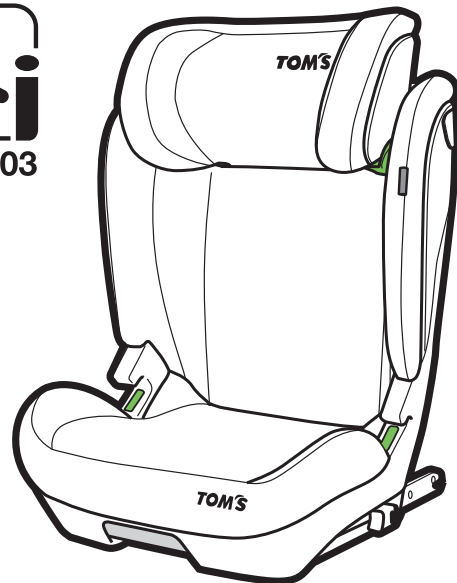

本装置は、身長100～150cmまでのお子様用です。

※本書に使用しているイラストは、取り付け方や使い方をわかりやすくするため、実際とは多少異なる場合があります。

目次

梱包内容	1
■ご使用になる前に 本装置について/ご利用にあたって	2
■各部の名称	3
■本装置の使い方	5
■取り付けできない座席	7
■使用できるシートベルト 3点式シートベルト	8
■使用できないシートベルト	9
■安全にご使用いただくために	10
■各部の使い方	12
ISOFIXコネクタ	12
ヘッドサポート	13
リクライニング	14
■取り付け方・	15
お子様の乗せ方	15
ISOFIXと3点式シートベルトを	15
併用して使用する	15
取り付け後の確認/お子様の降ろし方	19
■お手入れのしかた	20
カバーの取り外し方/カバーの取り付け方	20
カバー/本体	21
■保証規定/保証書	22

【梱包内容】

ご使用の前に、各部品がそろっていることをご確認ください。

※へらは、お手入れの際にカバーを本体に取り付けるときにご利用ください。



へら



ISOFIXガイド
キャップ(2個)



本書

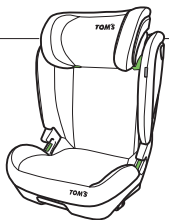

本装置

〈サイズ〉約W450×D440×H620~835mm 〈重量〉7.4kg

ご使用になる前に

本装置について

本装置は、安全基準(UN ECE R129/03)*に適合しており、身長が100~150cmまでのお子様を対象とした、R129(i-Size)改良型年少者用補助乗車装置です。



*UN ECE R129は、従来の安全基準「UN ECE R44/04」適合のチャイルドシートと比べ、より安全性を高めるために推進された新しい安全基準です。

●新基準UN ECE R129の詳細については、弊社HPをご覧ください。(QRコード↑)

本装置は、ISOFIX取付金具を装備している車両、または3点式シートベルトが装備されている車両に装着できますが、装備されていても車種によっては適合しない場合がありますので、必ず『車種別適合表』、車両の『取扱説明書』をご確認ください。

●車両の『取扱説明書』において「i-Size」に対応すると表記されていない場合でも、取り付け可能な場合がありますので、『車種別適合表』を参照してください。

〈中古品のご使用について〉

前の使用者の使用履歴や使用状況が不明な場合は、ご使用をお控えください。特にキズやひび割れ等の損傷がある場合は、事故等により強い衝撃を受けたおそれがありますので決して使用しないでください。

ご不明な点は、お買い求めになった販売店または弊社「お客様相談窓口」まで、お問い合わせください。

ご利用にあたって

●本書を読んでもいただくためのポイントマークについて

下記のポイントマークは安全に関する内容ですので、必ず守っていただき本装置をご使用ください。



警告

事故につながったり、生命の危険、重大な傷害のおそれがあることを記載しています。



注意

安全のため、ご注意くださいを記載しています。

補足

より安全・快適にご使用していただく上で、知っておいていただきたいことを記載しています。

✕ 図に表示している行為の禁止を示しています。

各部の名称

〈正面〉

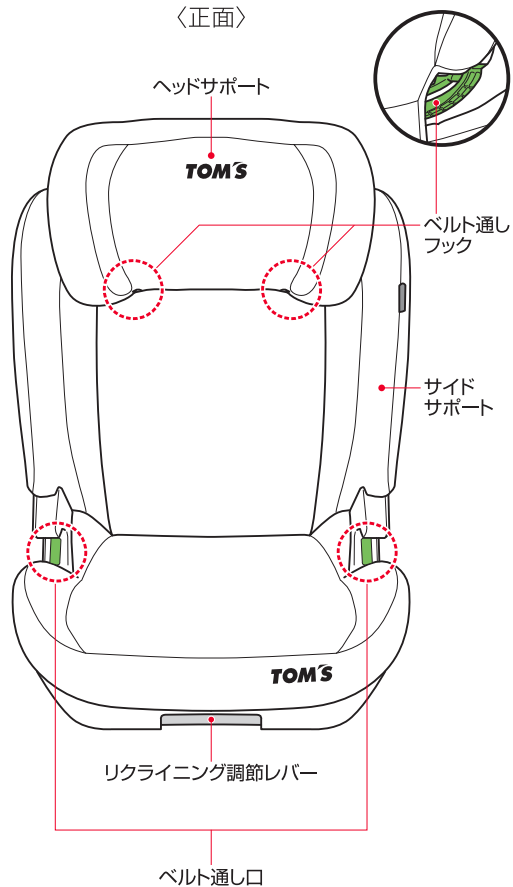

〈側面〉

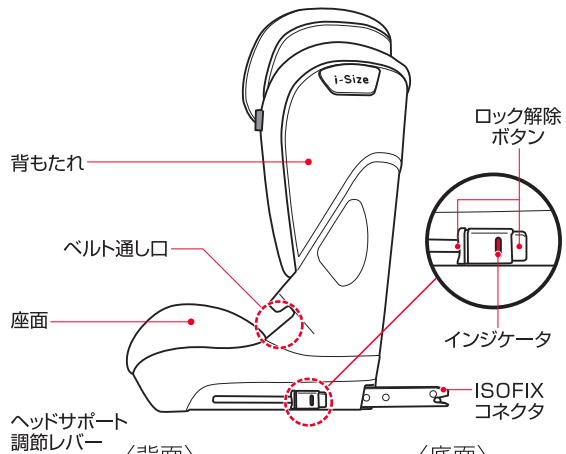

〈背面〉

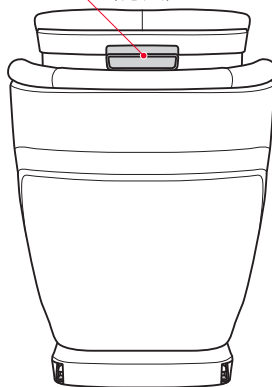

〈底面〉

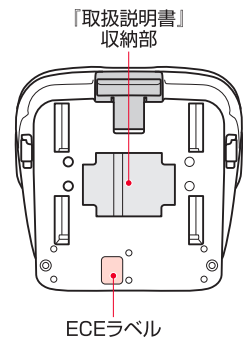

本装置の使い方

2通りの取り付けがあります

身長100cm～150cm

- 適応年齢…3歳頃～11歳頃
- 体重の目安…約15～36kg

ISOFIXと、車両の3点式シートベルトを併用して、お子様を拘束します。

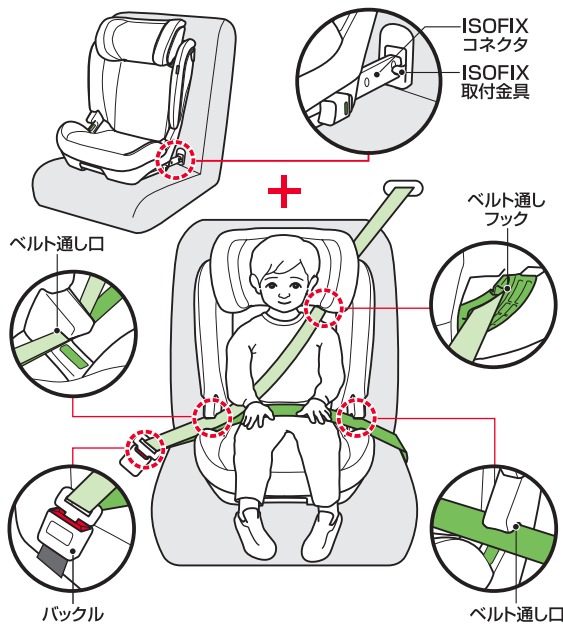

※体重は目安です。お子様の身長に合わせてご使用ください。



条件を満たさないお子様には、絶対に使用しないでください。

車両の3点式シートベルトのみで、お子様を拘束します。

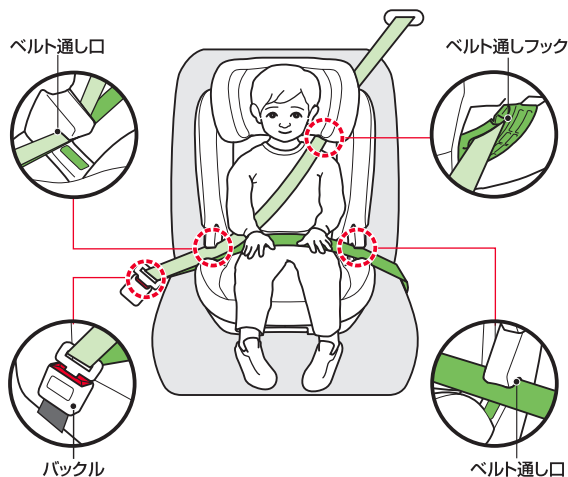

※ISOFIXとシートベルトの併用を推奨しますが、ISOFIX取付金具を装備していない座席は、シートベルトのみでもご使用いただけます。

取り付けできない座席

- 座面の幅が36cm以下、座面の奥行が40cm以下の座席。

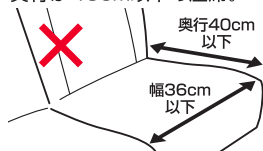

- エアバッグが装備されている座席。

※サイドエアバッグや、カーテンエアバッグのみの座席にはご使用いただけます。



- 運転操作や、視界の妨げになる座席。

- ピラーなどに接触して正しく取り付けできない座席。

- 本装置の背もたれからISOFIX取付金具までの奥行きが7.5cm以上の座席。

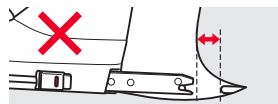

- 本革シートの座席。

※シートを傷めるおそれがあるため、そのまま本装置を取り付けしないでください。取り付ける場合は、必ず保護マット(別売)等を敷いてからお取り付けください。

- 座席と本装置の背もたれとの間に大きな隙間ができる座席、または車両のヘッドレストと本装置が干渉して、固定が不安定になる座席。

※座席の背もたれを起こしたり、ヘッドレストを上下に調節したり外すことで、取り付けることができる場合があります。

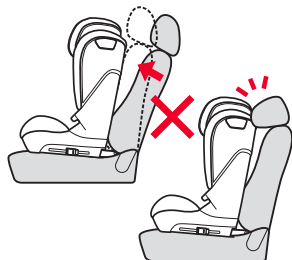

- 本装置が車両のドアトリム等に干渉して、ドアを閉めることができない座席。

- 助手席には取り付けないでください。

- 進行方向に対して横向きや後ろ向きの座席。

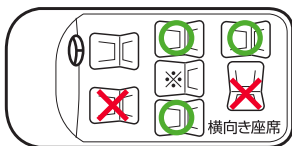

○ 取り付け可能 × 取り付け不可

※弊社では3人掛け中央座席の適合確認はおこなっていません。

使用できるシートベルト

3点式シートベルト

必ず3点式シートベルトをご使用ください。

(腰ベルトの左右と肩ベルトの3点で身体を支えるシートベルト)

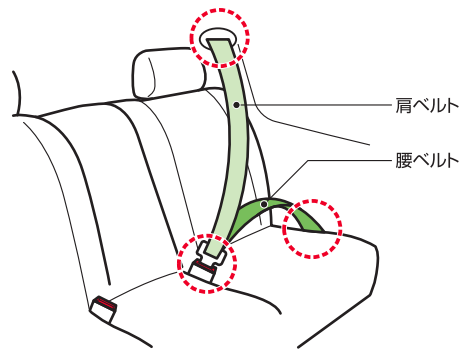

3点式シートベルトの種類

<p>○ ELR緊急ロック式 〈巻き取り機能付〉</p>	<p>ゆっくり引き出すと自由に伸び縮みし、勢いよく引くとロックするシートベルト。</p>
<p>○ ALR/ELR 〈チャイルドシート固定機能付〉</p>	<p>すべて引き出した後で自動的に巻き戻り、それ以上伸びなくなる。すべて巻き取るとロックが解除されるシートベルト。</p>
<p>× その他</p>	<p>上記にあてはまらないシートベルトは、ジュニアシートモードで、ご使用いただけません。</p>

※ご使用になる前に、車両の『取扱説明書』をご確認ください。

使用できないシートベルト

- シートベルトが装備されていない。
- 2点式シートベルト。

※ 腰ベルトの左右2点で身体を支えるシートベルト。

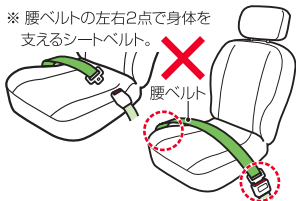

- 肩ベルトの出口が座席より前にある。
(背もたれを起こしたり、座席を前にスライドさせることで使用できる場合があります。)



- 肩ベルトまたは腰ベルトがドアに取り付けられている。

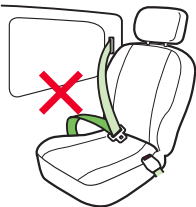

- 車両のバックル、シートベルトが背もたれよりも10cm以上前に出ている。

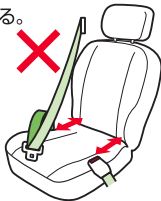

- 自動式ショルダーベルト(パッシュシートベルト)*が、装備されている。
※ ドアを閉めると自動的にシートベルトを装着する機能があるシートベルト。



- 受け側のバックルベルトの長さが15cm以上ある。
(車両のバックルやタンクが本装置とあたり、しっかり締め付けができません。)



安全にご使用いただくために



警告

記載内容を守らないと、生命の危機または重大な傷害につながるおそれがあります

- 本装置は『取扱説明書』通りに取り付けてください。
- 車両座席の種類や形状により、『取扱説明書』通りに取り付けできない場合は、使用しないでください。
- お子様を本装置に乗せて車両のシートベルトをセットする際、骨盤が腰ベルトで拘束されるように低い位置で着用してください。

- お子様を乗せたまま、車両から決して離れないようにしてください。不慮の事故につながるおそれがあります。



- 走行中にお子様の乗せ降ろし(乗り降り)や、本装置の調節等は絶対にしないでください。

- 落下や衝突等により本装置が強い衝撃を受けた場合、破損のおそれがありますので使用しないでください。

- エアバッグが装備されている座席には、本装置は使用できません。衝突時、エアバッグの作動により、衝撃を受け非常に危険です。

- 車両のシートベルトを傷つけないように注意してください。傷ついた場合、衝撃時に十分な効果が得られない場合があります。

- ※ サイドエアバッグやカーテンエアバッグのみの場合は、使用できません。

- 緊急時に脱出の妨げになる座席には取り付けしないでください。
(例:片側スライドドアのドア側座席など)



- 拘束機能に影響を与えるおそれがありますので、本装置のカバーを外して使用しないでください。

- 本装置を屋外に放置しないでください。日光や雨などで機能を損ねる原因になります。

安全にご使用いただくために

⚠️ 注意

記載内容を守らないと、傷害または事故につながるおそれがあります。

●本装置は車両専用ですので、車両以外で使用はしないでください。

●走行や運転操作の支障になる座席には、取り付けしないでください。

●お子様が転倒する危険がありますので、本装置の上で立ち上がり、中腰にさせないでください。

●車両のシートベルトがねじれたり、緩んだ状態で使用しないでください。

●炎天下での駐車時には、金属部分や樹脂部分などが熱くなり、やけどをするおそれがあります。お子様を乗せる際には、各部に触れて、熱くなっていないかを確認した上でご使用ください。

●本装置の可動部分に水やジュース等をかけないでください。部品の故障の原因になります。



●本装置をホコリの多い場所に放置して使用すると、ISOFIXコネクタの可動部分が詰まって、故障の原因になる場合があります。

●本装置にお子様を乗せない時でも、安全のため必ずISOFIXコネクタまたは車両のシートベルトで固定してください。衝突時や急ブレーキをかけた際に、本装置が移動してけがをするおそれがあります。



●車両内に、傷害を与えるおそれがあるものを放置しないでください。万一の際に、お子様や同乗者がケガをするおそれがあり危険です。

●車両の座席シートの材質・形状によっては、キズや跡が付く場合があります。とくに本革シート等の場合は、本装置と座席シート間に、保護マット等を敷いてご使用ください。

●本体カバー類のお手入れに、シンナーなどの溶剤は使用しないでください。

●改造・修理はしないでください。破損・故障の原因になります。

各部の使い方

ISOFIXコネクタ

ロックする

ISOFIXのロック解除ボタンを押しながら、左右のISOFIXコネクタを後ろ側に押し出してください。

ISOFIXコネクタの先端をISOFIX取付金具に合わせ、「カチッ」と音がするまで差し込むとロックされます。

※左右のインジケータが赤色から緑色に変わったことを確認してください。

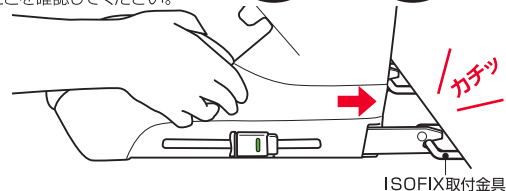
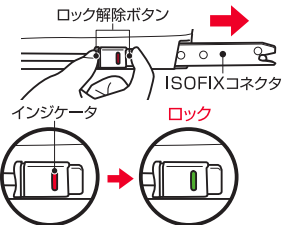

ロックを解除する

ISOFIXのロック解除ボタンを押し、左右のISOFIXコネクタを同時に引き抜いてください。

※左右のインジケータが緑色から赤色に変わったことを確認してください。

補足 ロックを解除する際は、ロック解除ボタンを左右同時に押してください。

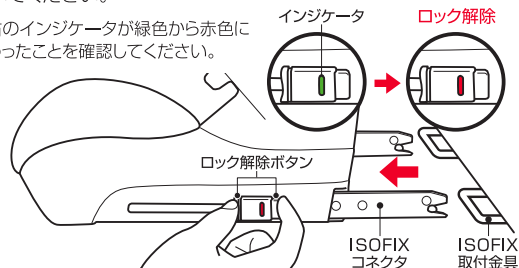

各部の使い方

ヘッドサポート

ヘッドサポート調節レバーを押して、ヘッドサポートを上下させて高さを調節してください。

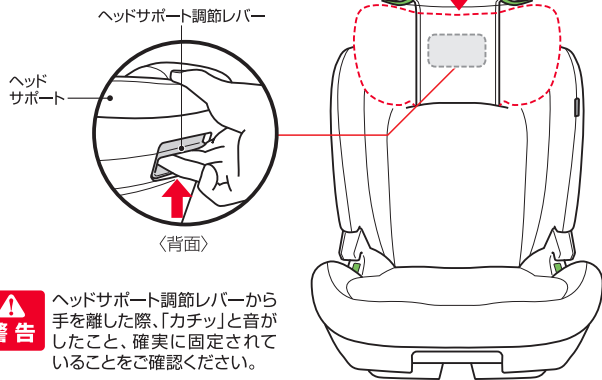

高さ調節の目安

お子様の頭がヘッドサポートの中間位置になるように、高さを調節してください。



リクライニング

ISOFIXを取り付け、本装置を固定します。(P12参照)
リクライニング調節レバーを手前に引いて、本体の角度(3段階)を調節することができます。
「カチッ」と音がして、ロックしたことを確認してからご使用ください。



取り付け方・お子様の乗せ方

取り付ける前に

●取り付け作業前にスペースの確保

後部ドアが全開可能で、平坦な場所で取り付けをしてください。前席を前に倒したり、前にスライドさせて作業スペースを確保してください。後部座席がリクライニングで倒れている場合は、一番起こした位置にしてください。

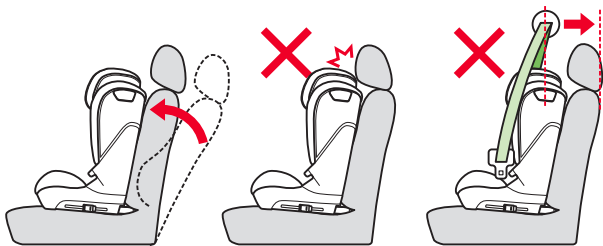
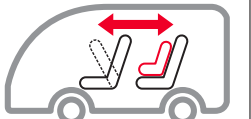

注意

取り付ける際は、座席の背もたれを起こしてください。座席のヘッドレストが本装置に当たる場合は、上にあげるか取り外してください。座席の背もたれを、車両のシートベルトの取り付け位置より後方にスライドさせて使用しないでください。

ISOFIXと3点式シートベルトを併用して使用する

本装置は、ISOFIXと3点式シートベルトの併用を推奨していますが、3点式シートベルトのみでもご使用いただけます。

ISOFIXを使用しないで、3点式シートベルトのみで使用する場合は、P17・P18「5～8」の手順を参照してください。

ISOFIXコネクタの取り付け

1

ISOFIX取付金具の位置を確認してください。

ISOFIX取付金具が座席に隠れて見にくい場合は、付属のISOFIXガイドキャップを使用すると取り付けやすくなります。その際、上下の向きに注意して取り付けてください。

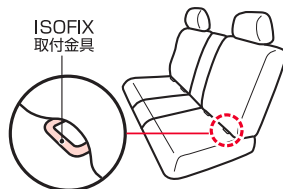

※ISOFIXガイドキャップは、必ずしも取り付ける必要はありません。また、車両によってはガイドキャップの取り付けができない場合があります。



2

車両の座席に本装置を置きます。ISOFIXのロック解除ボタンを押しながら、左右のISOFIXコネクタを後ろ側に押し出してください。



3

ISOFIXコネクタの先端をISOFIX取付金具に合わせ、「カチッ」と音がするまで差し込むとロックされます。

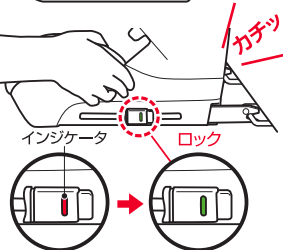

※左右のインジケータは赤色から緑色に変わったことを確認してください。

取り付け方・お子様の乗せ方

ISOFIXと3点式シートベルトを併用して使用する

4

本装置と車両座席の背もたれとの間に、隙間がなくなるまでゆっくり押し込んでください。
確実にロックされているか、本体を前後に軽く揺すって確認してください。

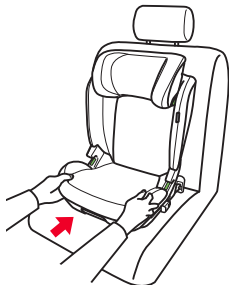

補足

後部座席の背もたれがリクライニングできる場合は、本装置と背もたれとの隙間ができるだけ少なくなるように、調節してください。

補足

本装置を強く押し込み過ぎますと、ISOFIXのロック解除が困難になりますのでご注意ください。

5

お子様を深く座らせ、お子様の頭がヘッドサポートから出ないように、高さを調節します。
(P13参照)



6

ベルト通しフックに車両の肩ベルトのねじれがないように、お子様の首に掛からないように注意して通してください。

7

車両の腰ベルトをお子様の腰骨の低い位置にできるようにし、ベルト通し口に掛けて、車両のタングを車両のバックルにセットします。バックルが、「カチッ」と音がするまで確実に差し込んでください。

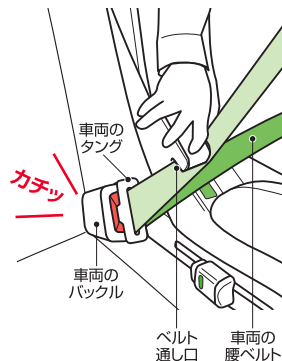

8

車両のシートベルトにねじれがないか確認し、車両の腰ベルトを引っ張り(㊸)、車両の肩ベルトを巻き戻して(㊹)シートベルトの緩みがないように装着してください。

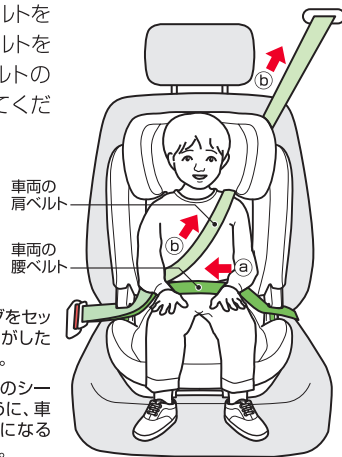

警告

車両のバックルとタングをセットした際、「カチッ」と音がしたことを確認してください。

注意

お子様の手や腕を車両のシートベルトで挟まないように、車両のシートベルトの上になるように注意してください。

取り付け方・お子様の乗せ方

取り付け後の確認

- ISOFIXのインジケータが緑色になっている。(ISOFIX取り付けの場合)
- 本装置と車両の背もたれとの間に、大きな隙間がない。
- 車両のシートベルトに、ねじれができていない。
- 車両の腰ベルトがお子様の骨盤の低い位置にあり、車両の肩ベルトがお子様の首に掛かっていない。
- ベルト通しフック、座面左右にあるベルト通し口に車両のシートベルトがしっかり掛かっている。
- 車両のバックルに車両のタンクが確実にセットされている。

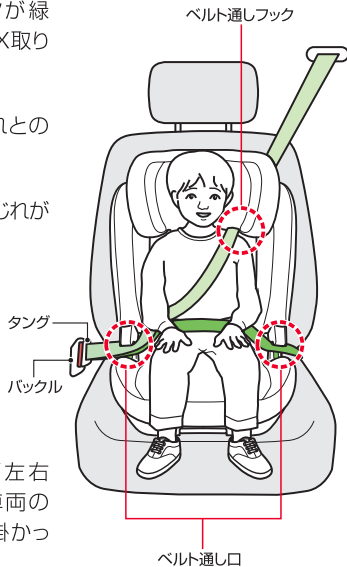

お子様の降ろし方

車両のバックルボタンを押してロックを解除し、お子様を降ろしてください。ISOFIXを使用していない場合は、お子様を降ろした後、タンクをバックルに差し込み、本装置を固定してください。

※本装置が移動してケガをするおそれがあります。

お手入れのしかた

カバーの取り外し方

ヘッドサポートを引き上げます。(P13参照)
フックに掛かった左右のゴムを外して、ヘッドサポートカバーを取り外します。

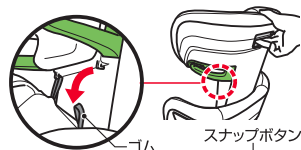

背もたれにあるスナップボタン(2カ所)を外し、側面下部にあるストッパーを下げた後引き抜き、本体カバーを取り外します。

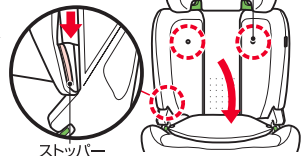

カバーの取り付け方

ヘッドサポートを引き上げます。(P13参照)
ヘッドサポートカバーのゴムを左右のフックに掛けて、ヘッドサポートカバーを取り付けます。

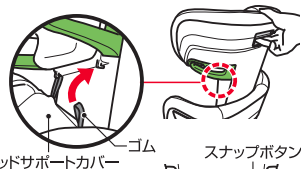

本体カバーを本体にかぶせます。側面下部にあるストッパーを差し込みます。
背もたれにあるスナップボタン(2カ所)を付け、本体カバーを取り付けます。

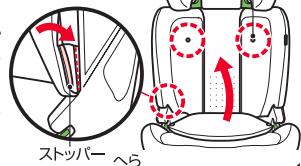

本体カバーは付属のへらで、ベルト通し口①、側面から背面中心に向かって②の順で、カバーを本体の中に押し込んでください。

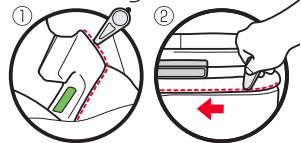

お手入れのしかた

カバー

- 中性洗剤を使い手洗いしてください。
- 洗濯機(手洗いモード)で洗う場合は、必ず洗濯ネットを使用してください。
- 塩素系漂白剤は色落ちしますので、使用しないでください。
- しっかり乾くまで使用しないでください。
- 脱水機・衣類乾燥機、アイロンは使用しないでください。

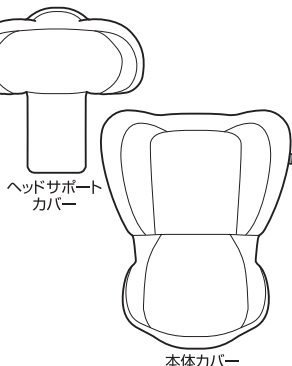

本体

- 乾拭き、またはよく絞った布で水拭きしてください。
- 風通しのよい日陰で干してください。
- しっかり乾くまで使用しないでください。

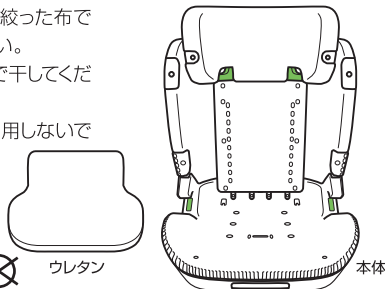

困ったときには…弊社HP「よくあるご質問 Q&A(QRコード→)」をご覧ください。解決しない場合は、「お客様相談窓口」(0120-034-017)までお問い合わせください。



保証規定

- ①本製品の品質保証期間は、お買い上げの日より1年間です。
 - ②保証期間内には、パーツの欠品、加工不良などメーカーの責任によるものは無償保証といたしますが、お客様の責任によるものは保証いたしかねます。
 - ③保証期間内でも、次の場合は保証対象外とさせていただきます。
 - フレームおよびプラスチック部品の自然劣化による変色。
 - ご使用にともなう傷やぶれ、変色。
 - 天災地変や、事故などによる故障や損傷。
 - 保証書およびレシートまたは販売証明書のご提示がない場合。
 - 有償修理時に要する発送費。
 - 一般家庭以外で、業務などに使用されて故障した場合。
 - 部品の紛失。
 - 間違った使い方や改造、不適切な修理、手入れ不良による故障や損傷。
 - 保証書に製品名・お買い上げ日・お客様名・販売店名のご記入がない場合や、字句を書き換えられている場合。
 - ④原則として、一度ご使用になった製品はお取り替えできません。また、パーツ欠品・加工不良のものを除き保証いたしかねます。
 - ⑤製品の故障・損傷から派生する間接的な損傷や損害は、保証の対象外となります。
 - ⑥事故や落下等で強い衝撃を受けた製品は、保証の対象外となります。
 - ⑦保証書は日本国内においてのみ有効です。海外からの保証サービスは受付できません。
 - ⑧ご贈答、ご転移で保証書に記入してある販売店に保証サービスを依頼できない場合は「お客様相談窓口」にご相談ください。
 - ⑨本保証は保証書記載欄の販売店から、お買い上げ日にご購入されたお客様(贈答品の場合は、保証書記載欄の販売店からお買い上げになられたお客様から贈答された方)にのみ有効です。第三者から譲り受けた場合(リサイクルショップやネットオークション等含む)、使用履歴を確認できない場合は、本保証は適用されません。
 - ⑩この保証書は本書に明示した期間、条件のもとにおいて無料保証をお約束するものです。したがって、この保証書によって、お客様の法律上の権限を制限するものではありません。この保証期間後においてご不明な点がありましたら、「お客様相談窓口」にお問い合わせください。
- ※製造が終了してから3年経過した製品や、必要部品の在庫がなくなった場合等、すでに修理対応ができない製品につきましては修理をいたしかねる場合があります。
- ※保証期間内であっても、不具合のある箇所によっては修理ができない場合があります。
- ※本保証は事前の通知なく変更される場合があります。

保証書

お買い上げ後、お買い上げ日・お客様名・販売店名を直ちに記入いただき、レシートまたは販売証明書(お買い上げ日・販売店がわかるもの)と一緒に大切に保管してください。

製品名	TOM'S ハイバック FIX リクライニング			お買い上げ年月日	年	月	日	故障内容記入欄
	保証期間		お買い上げ日より1年間					
お客様	お名前	TEL						
	ご住所	-----						
販売店	店名	TEL						
	住所	-----						

- 万一故障が発生した場合は、この保証書とレシートまたは販売証明書をご提示ください。
- ご提示いただいた個人情報、保証書に基づくアフターサービスのために使用し、その他の目的に使用することは一切できません。
- 本書は再発行しませんので、大切に保管してください。
- ※品質向上のため、予告なしに一部仕様を変更する場合がありますのでご了承ください。