



チャイルドシート

車種別適合表



●SAアイターンFIXロング-NV



&



●SAターンレジェFIX-ST
●SAハーネスジュニアFIX
シリーズ

●ターンシート/くまのプーさん
●ターンシート/ミッキーマウス

●MCターンレジェFIX
●MCターンレジェデニムFIX
●MCポータブルカーシート



●SALレジェプラス
●SALレジェプレミアムプラス

●チャイルドシート/くまのプーさん
●ハローキティとドライブ
チャイルドシート

●MCLレジェプレミアム
●MCLレジェプレミアムデニム
●MCLレジェチャイルドシート

取付確認書

●SAイージスジュニア-GY

●HGデニムハーネス
●ベビーFUNハーネス ネオ
●ジュニアシート/ミニーマウス
●RPメッシュハイバック

●MCブライト3
●MCブライトデニムプラス
●ベビーキャリー/くまのプーさん
●MCハイバックFIX

車種別適合表サイト



※注意:本革シートやPVC合皮レザーシートには本製品をそのまま設置しないでください。こすれて傷が付くおそれがあります。必ず保護シート等(別売)を敷いて使用してください。

2021年度版

車種別適合表の確認について

●確認手順

1. 車両の車種名およびドアの枚数をご確認いただき、自動車検査証(車検証)をご準備ください。
『車種別適合表』内の「目次(2ページ) ●国産メーカー・輸入車別車種適合表」から、メーカー名と車種名を選びます。
2. 自動車検査証(車検証)内から、初年度登録年月と型式および乗車定員をご確認ください。 ※型式番号は各メーカーによって異なります。
自動車検査証(車検証)の型式番号と『車種別適合表』の型式欄の照合については、『車種別適合表』サンプル(下図)を参考に確認ください。

■自動車検査証(車検証)サンプル

登録年月日/交付年月日	初年度登録年月	自動車の種別	用途	自家用・事業用の別
平成29年12月20日	平成29年12月	小型	乗用	自家用
車名	型式	乗員定員	最大積載量	
トヨタ	6AA-ZVW75	5人	0000kg	

■『車種適合表』サンプル

① 車種名	② 年式 (西暦)	③ 型式	④ ド ア 枚 数	⑤ 乗 車 人 数	⑥ タイプ	⑦ 座席位置	シートベルト	
							前向き	後ろ向き
カムリ (ハイブリッド含む)	17.07~	AXVH7系	4	5	SE	後席左右	×1	×1
	11.09~17.07	AVV50	4	5	SE	後席左右	○	○
	06.01~11.09	ACV40/ACV45	4	5	SE	後席左右	○	○

■内容確認

- ① 車種名をご確認ください。(カタログや車両の『取扱説明書』)
- ② 自動車検査証(車検証)の年式確認は、『車種別適合表』内の年号早見表(1・86ページ)に、西暦で記載してありますのでご参照ください。
- ③ 型式の見方 〈例〉6AA-AXVH75 → AXVH7系
※車検証の型式でハイフン以下の英数字を確認し、『車種別適合表』内の型式の末尾に「系」が記載されている車種は、後ろに英数字が入ります。末尾に「系」が記載されていない車種は、ハイフン以下の型式になります。
- ④ ドアの枚数をご確認ください。
- ⑤ 車検証の「乗車定員」の欄に記載している人数をご確認ください。
- ⑥ タイプは、HB(ハッチバック)、WG(ワゴン)、SE(セダン)、CP(クーペ)、OP(オープン)、SUV(スポーツ・ユーティリティ・ビークル)に分類しています。
- ⑦ 座席位置は、「後席・2列目左右・3列目左右・4列目左右」のいずれかです。
※3人掛けの中央席は調査対象外になります。

■年号早見表(上段:西暦 下段:和暦)

1999	2000	2001	2002	2003	2004	2005	2006	2007	2008	2009	2010	2011
平成11	12	13	14	15	16	17	18	19	20	21	22	23
2012	2013	2014	2015	2016	2017	2018	2019	2020	2021			
24	25	26	27	28	29	30	31/令和1	2	3			

●ご希望のチャイルドシートとの適合確認

取付け条件については、『車種別適合表』記載事項(不適合内容、注意内容および注意/備考)をご確認ください。
チャイルドシートの種類によっては、『車種別適合表』ではなく取付確認書(7~10ページ)にてご確認が必要な商品があります。

注意事項

- 年式やグレードが同じでも、限定仕様によっては異なる場合があります。
- 取付けの際はヘッドレストを取り外すか、上に上げてご使用ください。
- 助手席は衝突時、エアバッグにより損傷を受けるおそれが高く危険です。取付けしないでください。
- 別売の「ISOFIX取付け金具」(後付け)／「ベルト延長器具」のご使用については、安全上『車種別適合表』からは除外になります。
- 乗用車での『車種別適合表』になっていますので、商用車タイプの車両については調査対象外になります。
- 年式やグレードが同じでも、限定仕様によっては異なる場合があります。
- サンシェード付回転式のチャイルドシートは、「取付けが○」であってもサンシェードが車両の内装と干渉する場合があります。その場合は、サンシェードを折りたたんでから回転させてください。
- 車両について正規ディーラー取扱いを対象としており、構造変更した車両および逆輸入車や並行輸入車については対象外とさせていただきます。
- 『車種別適合表』内に年式・型式等の記載がない車種については、弊社にお問い合わせください。

目次

■車種別適合表の確認について	1
●シートベルトで取付けできる条件	3
●〈シートベルト固定タイプ〉適合内容を確認する前に	4
●ISOFIXで取付けできる条件	5
●〈ISOFIX専用タイプ〉購入前の確認/車両への取付けのポイント	6
■取付確認書	
●MCブライト3・MCブライトデニムプラス・ベビーキャリー/くまのプーさん	7
●HGデニムハーネス・ベビーFUNハーネス ネオ	8
●SAイージスジュニア-GY・ジュニアシート/ミニーマウス	9
●MCハイバックFIX・RPメッシュハイバックシート	10
■国産メーカー・輸入車別車種適合表	
●トヨタ	11~20
●レクサス	21~22
●ニッサン	23~27
●ホンダ	28~32
●三菱	33~35
●マツダ	36~38
●スバル	39~41
●ダイハツ	42~44
●スズキ	45~47
●輸入車(目次)	48~85
■年号早見表/取付け条件内容	86

シートベルトで取付けできる条件

安全規格(UN/ECE R44/04)に認可された3点式シートベルトチャイルドシートです。

※一部を除きほとんどの車両に適合します。

	ベビーシート (グループ0+)	チャイルドシート (グループI)	ジュニアシート (グループII・III)	
			ハイバック	ブースター
適応体重	2.5kg以上13kg未満	9kg以上18kg以下	15kg以上36kg以下	15kg以上36kg以下
年齢の目安	新生児～1歳頃	1歳頃～4歳頃	3歳頃～11歳頃	3歳頃～11歳頃
身長の目安	60～80cm未満	75～100cm以下	95～138cm以下	95～138cm以下
取付け向き	後ろ向き	前向き	前向き	前向き

※体重が9kg以下のお子様は、必ず「後ろ向き」でご使用ください。

車両取付可能箇所

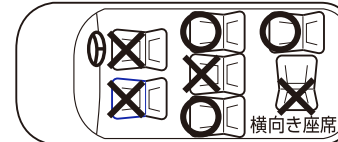

○取付可能 ×取付不可

※座席の幅①36cm以上、
奥行き②40cm以上で
座面がフラットであること

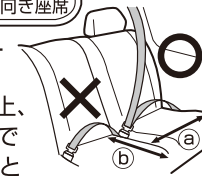

- 助手席にはエアバッグが装備されています。エアバッグの作動により大きな衝撃を受けるおそれがあるため、必ず後部座席に取付けてください。
- 進行方向に対し、後ろ向き・横向きの座席には取付けられません。事故の際本装置の機能が有効に発揮できません。
- 2点式シートベルトの座席は、取付けられません。

取付けできない座席

- ① 座席の幅が36cm以下奥行きが40cm以下の座席。

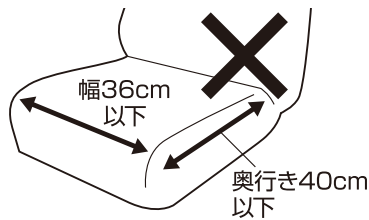

- ② 2点式シートベルトの座席。

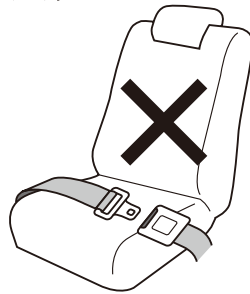

- ③ シートベルトの長さが短いため、取付けできない座席。



- ④ 車両のシートベルトが、ベルト通し穴の位置より前にある座席。



- ⑤ 座面の凹凸が大きく、取付けたときに不安定になる座席。



- ⑥ 車両シートベルトガイドにタンクが干渉し、バックルにしっかり固定できない座席。

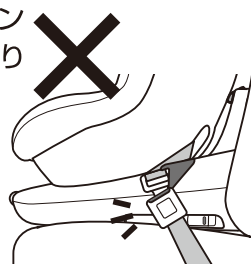

- ⑦ ヘッドレストが極端に出っ張っている座席。ヘッドレストの形状により、リクライニング操作や回転操作、本装置のヘッドレストの調節ができない座席。



- ⑧ 本装置を取付けると、運転操作や視界のさまたげになる座席。

- ⑨ 本革シート、レザーシートの座席。

※シートを傷めるおそれがあるため、そのまま本装置を取付けしないでください。取付ける場合は、必ず保護シート(別売)等を敷いてからお取付けください。

シートベルト固定タイプ

適合内容を確認する前に

●すべて3点式シートベルト専用です。

3点式シートベルト専用のため、2点式シートベルトの座席には取付けできません。

●参考月齢の新生児とは。

『本書(車種別適合表)』における「新生児」とは、体重2.5kg以上在胎週数37週以上のお子様を指します。

●安全な後席に取付けてください。

助手席はエアバッグの有無にかかわらず安全上お勧めできず、適合調査はおこなっていません。

「後ろ向き」に取付ける際に、運転者の体格や運転姿勢によって前後が狭くなり運転の支障になる場合は、助手席側後席に取付けてください。

●シートベルトの長さが異なる場合があります。

同年式・同型式でも、特別仕様車やグレード・装備オプションなどによりシートベルトの長さが異なる場合があります。

シートベルトの長さをご確認ください。

●チャイルドシートの背部と座席の背もたれが、できるだけ密着する位置に調節してください。

車両の座席(背もたれ)がリクライニングできる場合は、取付けの際にリクライニングの角度を調節しチャイルドシートと密着させ、車両のシートベルトの腰部分をきつく締め付け、ぐらつきがないかを確認してください。

●「保護シート」(別売)の使用をお勧めします。

座席の表皮素材(皮など)および形状によっては、取付けた後にキズや跡が残るおそれがありますので、「保護シート」のご使用をお勧めします。

●取付け後の確認。

取付け後は『取扱説明書』内に記載されている項目に従って、必ず確認してください。

ご使用前にシートベルトに緩みがないかを確認していただき、緩んでいる場合は締め直してください。

●ジュニアシートの適合が記載されていない理由。

3点式シートベルトの座席であれば下記の場合を除いては、ほとんどの車両に取付け可能ですので適合調査はおこなっていません。

①座席の幅が36cm以下・座席の奥行きが40cm以下の座席。

②進行方向に対して横向きまたは後ろ向きの座席。

③座席の凹凸が大きくジュニアシートが安定しない座席。

ジュニアシートは、大人用に設計された車両のシートベルトを最適な位置でお子様を拘束するため、お子様の上半身の高さを調節するためにご使用いただくものです。

※お子様の目安／年齢3歳頃・身長95cm以上・体重15kg以上

ISOFIXで取付けできる条件

安全規格(UN/ECE R44/04)に認可されたISOFIXチャイルドシートです。

ISOFIXと車両のシートベルト(3点式)での取付け可能な場合は、ISOFIXでの取付けをお勧めします。

※ISOFIXと車両のシートベルトを併用して取付ける必要はありません。

〈ISOFIX〉

	ベビーシート(グループ0+)	チャイルドシート(グループ1)
適応体重	2.5kg以上 13kg未満	9kg以上 18kg以下
年齢の目安	新生児～1歳頃	1歳頃～4歳頃
身長の目安	60～80cm未満	75～100cm以下
取付け向き	後ろ向き	前向き
サイズ等級	D	B1
固定具	ISO/R2	ISO/F2X

※体重が9kg以下のお子様は、必ず「後ろ向き」でご使用ください。

取付けできる座席

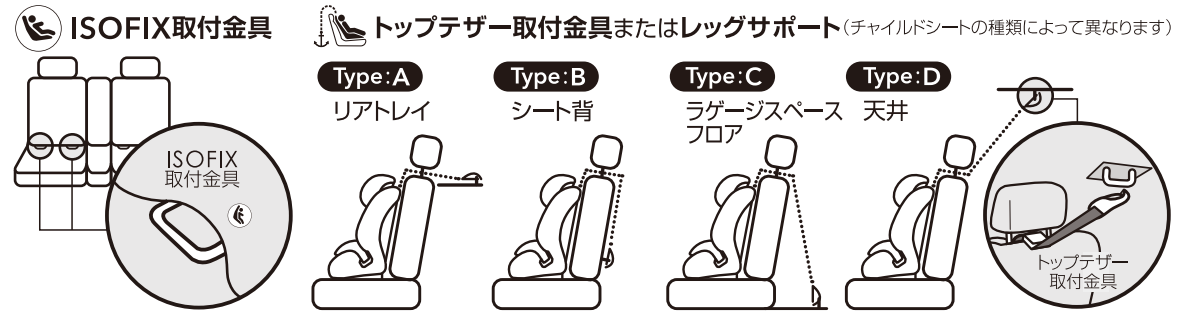

取付けできない座席

- 座面の凹凸が大きく取付けたときに不安定になる座席。
- レッグサポートの場合、接地面に座席のスライドレールや床下収納スペースなどがある座席。
- ISOFIX取付金具やテザーアンカーが装備されていない座席。
- ヘッドレストが極端に出っ張っている座席。ヘッドレストの形状により、リクライニング操作や回転操作、本装置のヘッドレストの調節ができない座席。
- 車両の進行方向に対して、横向きや後ろ向きの座席。
- 座席の高さや床の形状によりレッグサポートが正しく調節できない座席。
- 本装置を取付けると、運転操作や視界のさまたげになる座席。
- 本革シート、レザーシートの座席。※シートを傷めるおそれがあるため、そのまま本装置を取付けしないでください。取付ける場合は、必ず保護シート(別売)等を敷いてからお取付けください。

ISOFIX専用タイプ

購入前の確認

●ISOFIX取付金具を確認してください。

『本書(車種別適合表)』で取付け可能の場合でも、車両の座席にISOFIX取付金具が装備されているか必ず確認してください。

●車両の『取扱説明書』でチャイルドシートが認可されていること。

車両の『取扱説明書』に認可されたISOFIXチャイルドシートの「サイズ等級」が、記載された「適合性一覧表(チャイルドシート説明ページ)」があることが適合の条件になります。

●使用条件に合ったお子様に使用できます。

新生児から18kg以下のお子様にご使用いただけます。体重によって取付け向きやインナークッションの使用方法が変わりますので、『取扱説明書』内に記載されている項目に従ってご使用してください。

『本書(車種別適合表)』における「新生児」とは、体重2.5kg以上かつ在胎週数37週以上のお子様を指します。

●安全な後席に取付けてください。

助手席はエアバッグの有無にかかわらず安全上お勧めできず、適合調査はおこなっていません。

「後ろ向き」に取付ける際に、運転者の体格や運転姿勢によって前後が狭くなり運転の支障になる場合は、助手席側後席に取付けてください。

●回転タイプはお子様の乗せ降ろしのために360度回転します。

左右のドアから、お子様の乗せ降ろしができる回転機能です。ドアを閉めた状態で360度回転させようとする、ドア・ドア側のピラー・内装などにチャイルドシートの背部が干渉して回転できない車両がありますのでご注意ください。

車両への取付けのポイント

●ISOFIX取付金具とチャイルドシートのコネクタが取付けにくい場合。

ISOFIX取付金具が車両シートに隠れて見えにくい場合は、「ISOFIXガイドキャップ」を使用することで取付けやすくなります。(モデルにより付属していないことがあります。)

※車両によって「ISOFIXガイドキャップ」が取付けできない車種もあります。後席の背もたれがリクライニングできる車両の場合は、リクライニングの角度によって取付けやすくなります。

●レッグサポートがある場合は安全な位置にセットしてください。

レッグサポートの接地面にスライドレールや床下収納がある場合、スライドレール等に干渉しない位置にスライドさせてからセットしてください。

調節をしていただいても干渉してしまう車両の場合は、『本書(車種別適合表)』の適合判定は不可になっています。

●チャイルドシートと座席の背もたれができるだけ密着する位置に調節をしてください。

車両の座席がリクライニングできる場合は、装着後に車両の背もたれの角度を調節してチャイルドシートと密着させ、ぐらつきが少なくなるように取付けてください。

●取付け後の確認。

取付け後は、『取扱説明書』内に記載されている項目に従って必ず確認してください。

取付確認書

MCブライト3 / MCブライトデニムプラス / ベビーキャリー・くまのプーさん

本装置は、UN/ECER44/04に適合し、取付けは「ユニバーサル(汎用)仕様」です。※一部取付けできない車両があります。本装置は、3点式巻き取り装置付シートベルトを装備している車両のみにご使用いただけます。2点式シートベルトの座席はご使用いただけません。

後ろ向き専用

ご使用いただけるお子様の目安

※年齢・身長が使用できる目安の範囲内であっても、お子様の体重が13kgを超えた場合はご使用いただけません。

体重の目安：**2.5kg以上13kg未満**
 年齢の目安：**新生児～1歳頃まで**
 身長の目安：**60cm以上～80cm未満**

- 後部座席に人が乗る場合、2ドア、3ドアの助手席や1BOXなどの乗降口側は、緊急時の脱出の妨げとなりますので取付けないでください。
- 4人乗りの2ドアの車両(スポーツカーなど)は、座面の凹凸が極端で取付けに注意が必要です。座面と本装置との間にすきまがあり、拘束が不安定になる場合は使用しないでください。
 (一例)●トヨタ：86(ハチロク) ●レクサス：SC ●ニッサン：FAIRLADYZ、GT-R ●ホンダ：CR-Z ●マツダ：ロードスター、RX-8 ●スバル：BRZ

シートベルトの種類	特徴	取付可否
ELR緊急ロック式 〈巻き取り装置付〉	ゆっくりと引くとベルトが自由に伸び縮みし、勢いよく引くとロックするシートベルト。	○
AELR 〈チャイルドシート固定機能付〉	ベルトをすべて引き出したあとで自動的に巻き戻り、それ以上伸びなくなるシートベルト。	○
NRマニュアル式 NLR非ロック式 〈巻き取り装置付〉	巻き取り装置・ロック機能のないシートベルト。	○
ALR自動ロック式 〈巻き取り装置付〉	ベルトを引き出すときに途中で止めるとロックされ、それ以上引き出せなくなるシートベルト。	×





※ご使用になる前は、「取扱説明書」を必ずお読みください。

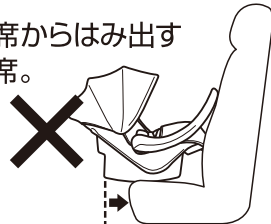

取付けできない座席

- シートベルトの全長が、230cm以下の座席。

- 座面の幅が32cm以下奥行きが40cm以下の座席。

- エアバッグが装備された座席。
※サイドエアバッグのみの場合は、ご使用いただけます。

- シートベルトが装備されていない座席。

- 本装置が座席からはみ出す不安定な座席。

- 極端なバケットシート。座面・背面が極端に凹んだ座席。または座面の凹凸が大きく不安定な座席。

- 腰ベルトにELR※が装備されている座席。
※腰ベルトをゆっくり引くと自由に出入りし、衝撃を感知した際にロックするシートベルト。

- 腰ベルトまたは肩ベルトがドアに取付けられた座席。

- 腰ベルトのみの2点式シートベルトの座席。

- 自動式ショルダーベルト(パッシブシートベルト)※が装備されている座席。
※シートを傷めるおそれがあるため、そのまま本装置を取付けしないでください。取付ける場合は、必ず保護シート(別売)等を敷いてからお取付けください。
※ドアを閉めると自動的にシートベルトを装着する機能があるシートベルト。

- 本革シート、レザーシートの座席。
※シートを傷めるおそれがあるため、そのまま本装置を取付けしないでください。取付ける場合は、必ず保護シート(別売)等を敷いてからお取付けください。

HGデニム・ハーネス / ベビーFUNハーネス ネオ

ご使用いただけるお子様の目安

①HGデニム・ハーネス

	チャイルドシート としての使用	ジュニアシート としての使用
体重	9kg以上18kg以下	15kg以上36kg以下
年齢	1歳頃～4歳頃	3歳頃～11歳頃
身長	75～100cm以下	95～138cm以下

シートベルトの全長

①190cm以下 ②230cm以下

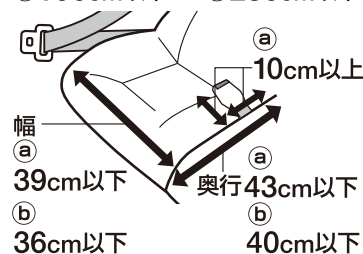

ご使用いただけるお子様の目安

②ベビーFUNハーネス ネオ

	チャイルドシート としての使用	ジュニアシートとしての使用	
		ハイバック	ブースター
体重	9kg以上18kg以下	15kg以上25kg以下	15kg以上36kg以下
年齢	1歳頃～4歳頃	3歳頃～7歳頃	3歳頃～11歳頃
身長	75～100cm以下	95～120cm以下	110～138cm以下

取付け不可能な車両

〈一例〉

- トヨタ：86(ハチロク)
- レクサス：SC
- ニッサン：FAIRLADYZ GT-R
- ホンダ：CR-Z
- マツダ：ロードスター RX-8
- スバル：BRZ

取付け可能な車両

- 車両によっては、リクライニングの調整ができず、角度・幅が指定・固定されてしまう場合、前席が狭くなることがあります。
- 4人乗りの2ドアの車両(スポーツカーなど)の一部は、座面の凸凹が大きい場合があり、取付けには注意が必要です。
シートを背もたれと本装置の背の間に隙間ができ、拘束が不安定になる場合は取付けできません。安定しない場合は絶対に取付けないでください。

取付け不可能な車両

- シートの座面幅が36cm以下、座面の奥行が40cm未満(ベビーFUNハーネス ネオ)シートの座面幅が39cm以下、座面の奥行が43cm未満(HGデニム・ハーネス)の場合は、拘束が不安定になり取付けることができません。
- シートベルトの全長が、1m90cm以下(HGデニム・ハーネス)・2m30cm以下(ベビーFUNハーネス ネオ)の車両には取付けることができません。
- 車両のバックルの位置が背もたれより10cm以上・座面端より10cm以上離れていると、取付けることができません。(HGデニム・ハーネス)

取付けできない座席

- 横向きや後ろ向きの座席。
- 車両のヘッドレストによって座席と本装置との間に隙間ができる座席。



- エアバッグが装備された座席。

※サイドエアバッグのみの場合は、ご使用いただけます。



- 本装置の前部が座席からはみ出す座席。
- 本革シート、レザーシートの座席。



※シートを傷めるおそれがあるため、そのまま本装置を取付けしないでください。取付ける場合は、必ず保護シート(別売)等を敷いてからお取付けください。

- 肩ベルトが背もたれより前に出ている座席。腰ベルトが座席の中間から出ている座席。

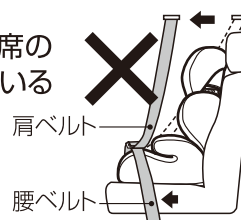

取付けできないシートベルト

- 腰ベルトにELR*が装備されている座席。

※腰ベルトをゆっくり引くと自由に入り、衝撃を感じた際にロックするシートベルト。



- 腰ベルトのみの2点式シートベルトの座席。



- 腰ベルトまたは肩ベルトがドアに取付けられた座席。



- 自動式ショルダーベルト(パッシブシートベルト)*が装備されている座席。

※ドアを閉めると自動的にシートベルトを装着する機能があるシートベルト。



取付確認書

SAイージスジュニア-GY ジュニアシート/ミニーマウス

取付け可能な車両

- 車両によっては、リクライニングの調整ができず、角度・幅が指定・固定されてしまう場合、前席が狭くなることがあります。
- 4人乗りの2ドアの車両(スポーツカーなど)の一部は、座面の凸凹が大きい場合があり、取付けには注意が必要です。
シートを背もたれと本装置の背の間に隙間ができ、拘束が不安定になる場合は取付けできません。安定しない場合は絶対に取付けないでください。

ご使用いただけるお子様の目安

	チャイルドシート としての使用	ジュニアシートとしての使用	
		ハイバック	ブースター
体重	9kg以上18kg以下	15kg以上36kg以下	22kg以上36kg以下
年齢	1歳頃～4歳頃	3歳頃～11歳頃	6歳頃～11歳頃
身長	75～100cm以下	95～138cm以下	110～138cm以下

取付け不可能な車両

- シートの座面幅が39cm以下、座面の奥行が43cm未満の場合は、拘束が不安定になり取付けることができません。
- シートベルトの全長が、1m90cm以下の車両には取付けることができません。

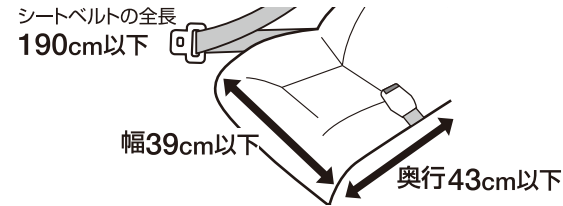

- 〈一例〉 ●トヨタ: 86(ハチロク)
●レクサス: SC
●ニッサン: FAIRLADY Z、GT-R
●マツダ: ロードスター、RX-8
●スバル: BRZ

取付けできない座席

- 横向きや後ろ向きの座席。
- 車両のヘッドレストによって座席と本装置との間に隙間ができる座席。



- エアバッグが装備された座席。
※サイドエアバッグのみの場合は、ご使用いただけます。



- 本装置の前部が座席からはみ出す座席。



- 肩ベルトが背もたれより前に出ている座席。
腰ベルトが座席の中間から出ている座席。



- 本革シート、レザーシートの座席。
※シートを傷めるおそれがあるため、そのまま本装置を取付けしないでください。取付ける場合は、必ず保護シート(別売)等を敷いてからお取付けください。

取付けできないシートベルト

- 腰ベルトにELR※が装備されている座席。
※腰ベルトをゆっくり引くと自由に出入りし、衝撃を感知した際にロックするシートベルト。



- 腰ベルトのみの2点式シートベルトの座席。



- 腰ベルトまたは肩ベルトがドアに取付けられた座席。



- 自動式ショルダーベルト(パッシブシートベルト)※が装備されている座席。
※ドアを閉めると自動的にシートベルトを装着する機能があるシートベルト。



MCハイバックFIX

ご使用いただけるお子様の目安

ジュニアシートとしての使用

体重	15kg以上36kg以下
年齢	3歳頃～11歳頃
身長	95～138cm以下

■ISOFIXでの取付けは、「ISO FIX取付金具」が背もたれのクッションから約6cm以内であれば取付け可能です。6cm以上の場合はシートベルトでご使用ください。

※ブースターシートとしてご使用できません。

補足 本装置を使用する際には、お子様の頭部が本装置のヘッドレストから出ないようにご注意ください。

取付け可能な座席

- 3点式シートベルトの座席。
 - 「ISOFIX取付金具」が装備されている座席。
- ※ご不明な場合は、車両の『取扱説明書』をご確認いただくか、車両をご購入された販売店にお問い合わせください。
- 助手席にはエアバッグが装備されています。エアバッグの作動により大きな衝撃を受けるおそれがあるため、後部左右座席に取付けてください。

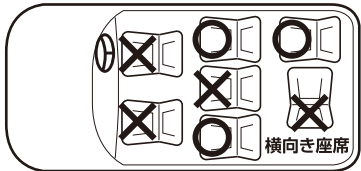

○ 取付け可能
× 取付け不可

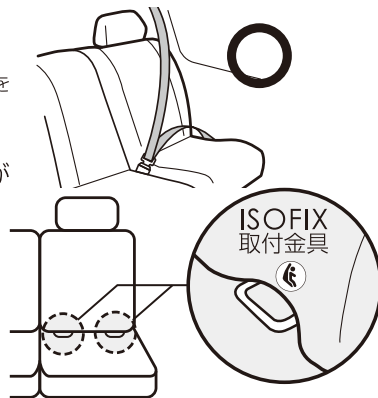

取付け不可能な車両と座席

- シートベルトのついていない座席。
- 2点式シートベルトの座席。
- リクライニングシート（自動式ベルト装置）や、腰ベルト側にELRが付いた座席。
- エアバッグを装備している座席。
- 進行方向に対し、後ろ向き・横向きの座席。
- スポーツタイプなどの極端に座席が湾曲している不安定な座席。
- 奥行き43cm以下の座席。
- 可倒式シートの場合、極端に寝かせた状態での使用。(右図)
- 1BOX車・ミニバンなどの乗降口の補助席および後部補助席。
- 進行方向に対し、後ろ向き・横向きの座席。
- 運転の障害になる座席および前席の中央座席。

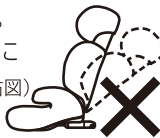

シートベルトで取付けの場合 ●トヨタ：86（ハチロク） ●ニッサン：FAIRLADY Z、GT-R ●スバル：BRZ ●レクサス：SC ●マツダ：ロードスター、RX-8

RPメッシュハイバックシート

ご使用いただけるお子様の目安

ハイバックシートとしての使用

ブースターシートとしての使用

体重	15kg以上25kg以下	15kg以上36kg以下
年齢	3歳頃～7歳頃	3歳頃～11歳頃
身長	95～120cm以下	95～138cm以下

取付け可能な車両

- 車両によっては、リクライニングの調整ができず、角度・幅が指定・固定されてしまう場合、前席が狭くなることがあります。
- 4人乗りの2ドアの車両（スポーツカーなど）の一部は、座面の凸凹が大きい場合があり、取付けには注意が必要です。シートと背もたれと本装置の背の間がすきまがで、拘束が不安定になる場合は取付けできません。安定しない場合は絶対に取付けしないでください。

取付け不可能な車両

- シートの座面幅が39cm以下、座面の奥行きが43cm未満の場合は、拘束が不安定になり取付けることができません。
- シートベルトの全長が、1m90cm以下の車両には取付けることができません。

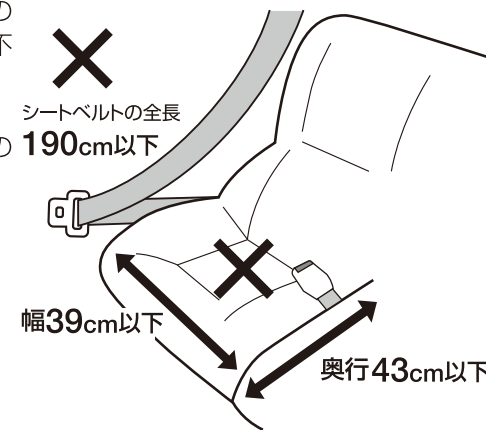

〈一例〉 ●トヨタ：86（ハチロク） ●ニッサン：FAIRLADY Z、GT-R ●スバル：BRZ ●レクサス：SC ●マツダ：ロードスター、RX-8

トヨタ

車種名	年式 <西暦>	型式	ド ア 枚 数	乗 車 人 数	タイプ	座席位置	・SAレジェプレミアムプラス ・SAレジェプラス ・レジェプレミアム ・レジェプレミアムデニム ・レジェチャイルドシート ・ハローキティとドライブ ・くまのプーさん		・SAターンのレジェFIX-ST ・ターンのレジェFIX ・ターンのレジェFIXデニム ・ターンのシート/くまのプーさん ・ターンのシート/ミッキーマウス				・SAターンのレジェFIXの付-NV		・SAハーネスジュニア FIX(シリーズ) ・ポータブルカーシート		注意/備考
							シートベルト		シートベルト		ISOFIX		ISOFIX		シートベルト	ISOFIX	
							前向き	後ろ向き	前向き	後ろ向き	前向き	後ろ向き	前向き	後ろ向き	前向き	前向き	
86	12.04~	ZN6	2	4	CP	後席左右	×1	×1	×1	×1	×12	×12	×12	×12	×1	×12	
bB<ビービー>	05.12~16.11	QNC2系	5	5	HB	後席左右	○	○	○	○	○3	○3	○4	○4	○	○4	
C-HR (ハイブリッド含む)	16.12~	ZYX1系/NGX10/NGX50	5	5	SUV	後席左右	○	○	○	○	○	○	○	○	○	○	
FJクルーザー	10.12~18.01	GSJ15W	5	5	SUV	後席左右	○	○	○2	○2	○2	○2	○2	○2	×11	○	※並行輸入車除く
iQ<アイキュー>	08.11~16.03	KGJ10/NGJ10	3	4	HB	後席左右	○1	○1・7	○1	○1・7	×12	×12	×12	×12	○	×12	
Ist<イスト>	07.07~16.05	NCP11系/ZSP110	5	5	HB	後席左右	○	○	○	○	○3	○3	○4	○4	○	○4	
	02.05~07.06	NCP6系	5	5	HB	後席左右	○	○	○	○	○3	○3	○4	○4	○	○4	
MIRAI<ミライ>	20.12~	JPD20	4	5	SE	後席左右	○	○	○	○	○	○	○	○	○	○	
	14.12~20.12	JPD10	4	5	SE	後席左右	○	○	○	○	○	○	○	○	○	○	
RAV4 (PHV含む)	19.04~	MXAA54/AXAH54 AXAA52/AXAP54	5	5	SUV	後席左右	○	○	○	○	○	○	○	○	○	○	
	05.11~16.08	ACA3系	5	5	SUV	後席左右	○	○	○	○	○3	○3	○4	○4	○	○4	
Rush<ラッシュ>	06.01~16.03	J200E/J210E	5	5	SUV	後席左右	○	○	○	○	○3	○3	○4	○4	○	○4	
アイシス	12.06~17.12	ZGM1系/ZGM1系	5	7	WG	2列目左右	○	○	注/○	注/○	注/○	注/○	○	○	○	○	注:助手席側床面収納スペースありの為 取付不可
						3列目左右	○	×3	×3	×3	×9	×9	×9	×9	○	×9	
	04.09~12.06	ANM1系/ZNM1系	5	7	WG	2列目左右	○	○	注/○	注/○	注/○3	注/○3	○4	○4	○	○4	注:助手席側床面収納スペースありの為 取付不可
						3列目左右	○	×3	×3	×3	×9	×9	×9	×9	○	×9	
アクア	11.12~	NHP10	5	5	HB	後席左右	○	○	○	○	○	○	○	○	○	○	
アベンシスワゴン	03.10~16.07	AZT25系	5	5	WG	後席左右	○	○	○	○	○3	○3	○4	○4	○	○4	
アリオン	07.06~20.12	ZRT26系/NZT260	4	5	SE	後席左右	○	○	○	○	○3	○3	○4	○4	○	○4	
	01.12~07.06	NZT240/AZT240 ZT24系	4	5	SE	後席左右	○	○	○	○	○3	○3	○4	○4	○	○4	

不適合内容 ×1) 座席の形状が不安定 ×2) フロアの形状 ×3) 前後左右、車内のスペースが狭い ×4) シートベルトの長さ不足 ×5) バックルの位置およびベルトの長さが不適合 ×6) レッグサポートが床下収納やフロアBOXに干渉
×7) レッグサポートがスライドレールに干渉 ×8) テザーアンカー取付金具が取付不可 ×9) ISOFIX取付不可 ×10) レッグサポートの調節範囲外 ×11) 車両の肩ベルト位置が不適合 ×12) ISOFIXコネクタのインジケータが目視確認できない

注意内容 ○1) 前席が狭くなり前席に乗りできない場合があります ○2) 360度回転時に車両の内装に干渉 ○3) ISOFIX取付金具付は取付け可 ○4) ISOFIX取付金具とテザーアンカー付は取付け可 ○5) 運転席側後席のみ取付け可
○6) 助手席側後席のみ取付け可 ○7) 後席背もたれから前席背面の間に800mm以上必要 ○8) 座席の背もたれを起立させる ○9) 座席の背もたれを起立させ取付け後、座席の位置を前側に調節

○：取付可能 未確認：適合確認ができていません。

トヨタ

車種名	年式 〈西暦〉	型式	ドア 枚数	乗 車 人 数	タイプ	座席位置	・SAレジェプレミアムプラス ・SAレジェプラス ・レジェプレミアム ・レジェプレミアムデニム ・レジェチャイルドシート ・ハローキティとドライブ ・くまのプーさん		・SAターンレジェFIX-ST ・ターンレジェFIX ・ターンレジェFIXデニム ・ターンシート/くまのプーさん ・ターンシート/ミッキーマウス				・SA7イオンFIX07ゲ-NV		・SAハーネスジュニア FIX (シリーズ) ・ポータブルカーシート		注意/備考
							シートベルト		シートベルト		ISOFIX		ISOFIX		シートベルト	ISOFIX	
							前向き	後ろ向き	前向き	後ろ向き	前向き	後ろ向き	前向き	後ろ向き	前向き	前向き	
							○	○	注/○	注/○	注/○	注/○	注/○	注/○	○	注/○	
アルファード (ハイブリッド含む)	15.01~	AGH3系/GGH3系 AYH30W	5	7	WG	2列目左右	○	○	注/○	注/○	注/○	注/○	注/○	注/○	○	注/○	注:ひじ掛け固定式は取付不可 くエグゼクティブパワーシート車は取付不可>
						3列目左右	注/○8	注/○8	注/○8	注/○8	×9	×9	×9	×9	注/○9	×9	注:装着時少し斜めになります。
	15.01~	AGH3系/GGH3系 AYH30W	5	8	WG	2列目左右	○	○	×10	×10	×10	×10	○4	○4	○	○4	
						3列目左右	注/○8	注/○8	注/○8	注/○8	×9	×9	×9	×9	注/○9	×9	注:装着時少し斜めになります。
	08.05~15.01	ANH20W/ZNH25W GGH2系/ATH20W	5	7	WG	2列目左右	○	○	注/○	注/○	注/○	注/○	注/○	注/○	○	注/○	注:ひじ掛け固定式は取付不可 くエグゼクティブパワーシート車は取付不可>
						3列目左右	注/○8	注/○8	注/○8	注/○8	×9	×9	×9	×9	注/○9	×9	注:装着時少し斜めになります。
	08.05~15.01	ANH20W/ZNH25W GGH2系	5	8	WG	2列目左右	○	○	×10	×10	×10	×10	○4	○4	○	○4	
						3列目左右	注/○8	注/○8	注/○8	注/○8	×9	×9	×9	×9	注/○9	×9	注:装着時少し斜めになります。
	02.05~08.04	ANH1系/MNH1系 ATH10W	5	7	WG	2列目左右	○	○	○	○	○3	○3	○4	○4	○	○4	
						3列目左右	×4	×4	×4	×4	×9	×9	×9	×9	○	×9	
	02.05~08.04	ANH1系/MNH1系 ATH10W	5	8	WG	2列目左右	○	○	○	○	○3	○3	○4	○4	○	○4	
						3列目左右	×4	×4	×4	×4	×9	×9	×9	×9	○	×9	
イブサム	01.05~10.01	ACM21W/ACM26W	5	6	WG	2列目左右	○	○	○	○	○3	○3	○4	○4	○	○4	
						3列目左右	×3	×3	×3	×3	×9	×9	×9	×9	×5	×9	
	01.05~10.01	ACM21W/ACM26W	5	7	WG	2列目左右	○	○	○	○	○3	○3	○4	○4	○	○4	
						3列目左右	×3	×3	×3	×3	×9	×9	×9	×9	×5	×9	
ヴァンガード	07.08~13.11	ACA3系/GSA33W	5	5	SUV	後席左右	○	○	○	○	○3	○3	○4	○4	○	○4	
						2列目左右	○	○	○	○	○3	○3	○4	○4	○	○4	
07.08~13.11	ACA3系/GSA33W	5	7	SUV	3列目左右	×5	×5	×5	×5	×9	×9	×9	×9	×5	×9		
					2列目左右	○	○7	○7	○7	○3	○3・7	○4	○4・7	○	○4		
ウィッシュ	09.04~17.12	ZGE22W	5	6	WG	3列目左右	×11	×11	×11	×11	×9	×9	×9	×9	○8	×9	

不適合内容 ×1) 座席の形状が不安定 ×2) フロアの形状 ×3) 前後左右、車内のスペースが狭い ×4) シートベルトの長さ不足 ×5) バックルの位置およびベルトの長さが不適合 ×6) レッグサポートが床下収納やフロアーBOXに干渉
×7) レッグサポートがスライドレールに干渉 ×8) テザーアンカー取付金具が取付不可 ×9) ISOFIX取付け不可 ×10) レッグサポートの調節範囲外 ×11) 車両の肩ベルト位置が不適合 ×12) ISOFIXコネクタのインジケータが目視確認できない

注意内容 ○1) 前席が狭くなり前席に乗車できない場合があります ○2) 360度回転時に車両の内装に干渉 ○3) ISOFIX取付金具付は取付け可 ○4) ISOFIX取付金具とテザーアンカー付は取付け可 ○5) 運転席側後席のみ取付け可
○6) 助手席側後席のみ取付け可 ○7) 後席背もたれから前席背面の間が800mm以上必要 ○8) 座席の背もたれを起立させる ○9) 座席の背もたれを起立させ取付け後、座席の位置を前側に調節

○: 取付可能 未確認: 適合確認ができていません。

トヨタ

車種名	年式 <西暦>	型式	ドア 枚数	乗 車 人 数	タイプ	座席位置	・SAレジェプレミアムプラス ・SAレジェプラス ・レジェプレミアム ・レジェプレミアムデニム ・レジェチャイルドシート ・ハローキティードライブ ・くまのプーさん		・SAターンのレジェFIX-ST ・ターンのレジェFIX ・ターンのレジェFIXデニム ・ターンのシート/くまのプーさん ・ターンのシート/ミッキーマウス				・SA7ターンのレジェFIXのガ-NV		・SAハーネスジュニア FIX (シリーズ) ・ポータブルカーシート		注意/備考
							シートベルト		シートベルト		ISOFIX		ISOFIX		シートベルト	ISOFIX	
							前向き	後ろ向き	前向き	後ろ向き	前向き	後ろ向き	前向き	後ろ向き	前向き	前向き	
ウィッシュ	09.04~17.12	ZGE2系	5	7	WG	2列目左右	○	○7	○7	○7	○3	○3・7	○4	○4・7	○	○4	
						3列目左右	×11	×11	×11	×11	×9	×9	×9	×9	○8	×9	
ウィッシュ	03.01~09.04	ANE11W	5	6	WG	2列目左右	○	○7	○7	○7	○3	○3・7	○4	○4・7	○	○4	
						3列目左右	×11	×11	×11	×11	×9	×9	×9	×9	○8	×9	
	03.01~09.04	ANE10G/ZNE10G ZNE14G	5	7	WG	2列目左右	○	○7	○7	○7	○3	○3・7	○4	○4・7	○	○4	
						3列目左右	×11	×11	×11	×11	×9	×9	×9	×9	○8	×9	
ヴィッツ (ハイブリッド含む)	13.09~20.04	NCP131	3	5	HB	後席左右	○	○	○	○	×12	×12	×12	×12	○	×12	
	10.12~20.02	NHP130/NCP131 NSP13系/NSP130	5	5	HB	後席左右	○	○	○	○	○3	○3	○4	○4	○	○4	
	05.02~10.12	KSP90/NCP9系 SCP90	5	5	HB	後席左右	○	○	○	○	○3	○3	○4	○4	○	○4	
ヴェルファイア (ハイブリッド含む)	15.01~	AGH3系/GGH3系 AYH30W	5	7	WG	2列目左右	○8	○8	注/○8	注/○8	注/○8	注/○8	注/○8	注/○8	○8	注/○8	注:ひじ掛け固定式は取付不可 <エグゼクティブパワーシート車は取付不可>
						3列目左右	注/○8	注/○8	注/○8	注/○8	×9	×9	×9	×9	注/○9	×9	注:装着時少し斜めになります。
	15.01~	AGH3系/GGH3系 AYH30W	5	8	WG	2列目左右	○	○	×10	×10	×10	×10	○4	○4	○	○4	
						3列目左右	注/○8	注/○8	注/○8	注/○8	×9	×9	×9	×9	注/○9	×9	注:装着時少し斜めになります。
	08.05~15.01	ANH20W/ZNH25W GGH2系/AYH20W	5	7	WG	2列目左右	○8	○8	注/○8	注/○8	注/○8	注/○8	注/○8	注/○8	○8	注/○8	注:ひじ掛け固定式は取付不可 <エグゼクティブパワーシート車は取付不可>
						3列目左右	注/○8	注/○8	注/○8	注/○8	×9	×9	×9	×9	注/○9	×9	注:装着時少し斜めになります。
	08.05~15.01	ANH20W/ZNH25W GGH2系	5	8	WG	2列目左右	○	○	×10	×10	×10	×10	○4	○4	○	○4	
						3列目左右	注/○8	注/○8	注/○8	注/○8	×9	×9	×9	×9	注/○9	×9	注:装着時少し斜めになります。
ヴォクシー (ハイブリッド含む)	14.01~	ZRR8系/ZWR8系	5	7	WG	2列目左右	○	○	○	○	○	○	○	○	○	○	
						3列目左右	○	○	○	○	×9	×9	×9	×9	○	×9	
	14.01~	ZRR8系/ZWR8系	5	8	WG	2列目左右	○	○	○	○	○	○	○	○	○	○	
						3列目左右	○	○	○	○	×9	×9	×9	×9	○	×9	

不適合内容 ×1) 座席の形状が不安定 ×2) フロアの形状 ×3) 前後左右、車内のスペースが狭い ×4) シートベルトの長さ不足 ×5) バックルの位置およびベルトの長さが不適合 ×6) レッグサポートが床下収納やフロアーBOXに干渉
×7) レッグサポートがスライドレールに干渉 ×8) テザーアンカー取付金具が取付不可 ×9) ISOFIX取付不可 ×10) レッグサポートの調節範囲外 ×11) 車両の肩ベルト位置が不適合 ×12) ISOFIXコネクタのインジケータが目視確認できない

注意内容 ○1) 前席が狭くなり前席に乗車できない場合があります ○2) 360度回転時に車両の内装に干渉 ○3) ISOFIX取付金具付は取付け可 ○4) ISOFIX取付金具とテザーアンカー付は取付け可 ○5) 運転席側後席のみ取付け可
○6) 助手席側後席のみ取付け可 ○7) 後席背もたれから前席背面の間が800mm以上必要 ○8) 座席の背もたれを起立させる ○9) 座席の背もたれを起立させ取付け後、座席の位置を前側に調節

○: 取付可能 未確認: 適合確認ができていません。

トヨタ

車種名	年式 <西暦>	型式	ドア 枚数	乗車 人数	タイプ	座席位置	・SAレジェプレミアムプラス ・SAレジェプラス ・レジェプレミアム ・レジェプレミアムデニム ・レジェチャイルドシート ・ハローキティとドライブ ・くまのプーさん		・SAターンレジェFIX-ST ・ターンレジェFIX ・ターンレジェFIXデニム ・ターンシート/くまのプーさん ・ターンシート/ミッキーマウス				・SA71ター→FIX00が-NV		・SAハーネスジュニア FIX (シリーズ) ・ポータブルカーシート		注意/備考
							シートベルト		シートベルト		ISOFIX		ISOFIX		シートベルト	ISOFIX	
							前向き	後ろ向き	前向き	後ろ向き	前向き	後ろ向き	前向き	後ろ向き	前向き	前向き	
ヴォクシー (ハイブリッド含む)	07.06~14.01	ZRR70G/ZRR75G	5	5	WG	後席左右	○	○	○	○	○3	○3	○4	○4	○	○4	
	07.06~14.01	ZRR7系	5	7	WG	2列目左右	○	○	○	○	○3	○3	○4	○4	○	○4	
						3列目左右	×5	×5	×5	×5	×9	×9	×9	×9	×5	×9	
	07.06~14.01	ZRR7系	5	8	WG	2列目左右	○	○	○	○	○3	○3	○4	○4	○	○4	
						3列目左右	×5	×5	×5	×5	×9	×9	×9	×9	×5	×9	
	エスクァイア (ハイブリッド含む)	14.10~	ZRR8系/ZWR8系	5	7	WG	2列目左右	○	○	○	○	○	○	○	○	○	○
3列目左右							○	○	○	○	×9	×9	×9	×9	○	×9	
14.10~		ZRR8系/ZWR8系	5	8	WG	2列目左右	○	○	○	○	○	○	○	○	○	○	
						3列目左右	○	○	○	○	×9	×9	×9	×9	○	×9	
エスティマ (ハイブリッド含む)	06.01~	ACR50W/ACR55W GSR50W/GSR55W	5	7	WG	2列目左右	○	○	○	○	○3	○3	○4	○4	○	○4	
						3列目左右	○	○	○	○	×9	×9	×9	×9	○	×9	
	06.01~	ACR5系/GSR5系	5	8	WG	2列目左右	○	○	○	○	○3	○3	○4	○4	○	○4	
						3列目左右	○	○	○	○	×9	×9	×9	×9	○	×9	
	00.01~06.01	ACR30W/ACR40W MCR30W/MCR40W	5	7	WG	2列目左右	○	○	○	○	○3	○3	○4	○4	○	○4	
						3列目左右	○	○	○	○	×9	×9	×9	×9	○	×9	
	06.06~	ACR30W/ACR40W MCR30W/MCR40W	5	8	WG	2列目左右	○	○	○	○	○3	○3	○4	○4	○	○4	
						3列目左右	○	○	○	○	×9	×9	×9	×9	○	×9	
	06.06~	ACR30W/ACR40W MCR30W/MCR40W	5	7	WG	2列目左右	○	○	○	○	○3	○3	○4	○4	○	○4	
						3列目左右	○	○	○	○	×9	×9	×9	×9	○	×9	
	06.06~	AHR20W	5	8	WG	2列目左右	○	○	○	○	○3	○3	○4	○4	○	○4	
						3列目左右	○	○	○	○	×9	×9	×9	×9	○	×9	

不適合内容 ×1) 座席の形状が不安定 ×2) フロアの形状 ×3) 前後左右、車内のスペースが狭い ×4) シートベルトの長さ不足 ×5) バックルの位置およびベルトの長さが不適合 ×6) レッグサポートが床下収納やフロアBOXに干渉
×7) レッグサポートがスライドレールに干渉 ×8) テザーアンカー取付金具が取付不可 ×9) ISOFIX取付不可 ×10) レッグサポートの調節範囲外 ×11) 車両の肩ベルト位置が不適合 ×12) ISOFIXコネクタのインジケータが目視確認できない

注意内容 ○1) 前席が狭くなり前席に乗車できない場合があります ○2) 360度回転時に車両の内装に干渉 ○3) ISOFIX取付金具付は取付け可 ○4) ISOFIX取付金具とテザーアンカー付は取付け可 ○5) 運転席側後席のみ取付け可
○6) 助手席側後席のみ取付け可 ○7) 後席背もたれから前席背面の間が800mm以上必要 ○8) 座席の背もたれを起立させる ○9) 座席の背もたれを起立させ取付け後、座席の位置を前側に調節

○：取付可能 未確認：適合確認ができていません。

トヨタ

車種名	年式 <西暦>	型式	ド ア 枚 数	乗 車 人 数	タイプ	座席位置	・SALレジェプレミアムプラス ・SALレジェプラス ・レジェプレミアム ・レジェプレミアムデニム ・レジェチャイルドシート ・ハローキティとドライブ ・くまのプーさん		・SAターンのレジェFIX-ST ・ターンのレジェFIX ・ターンのレジェFIXデニム ・ターンのシート/くまのプーさん ・ターンのシート/ミッキーマウス				・SAターンのレジェFIXのゲ-NV		・SAハーネスジュニア FIX (シリーズ) ・ポータブルカーシート		注意/備考
							シートベルト		シートベルト		ISOFIX		ISOFIX		シートベルト	ISOFIX	
							前向き	後ろ向き	前向き	後ろ向き	前向き	後ろ向き	前向き	後ろ向き	前向き	前向き	
オーリス	12.08~18.06	ZWE18系/NZE18系 ZRE186H	5	5	HB	後席左右	○	○	○	○	○	○	○	○	○	○	
	06.10~12.08	ZRE15系/NZE15系	5	5	HB	後席左右	○	○	○	○	○3	○3	○4	○4	○	○4	
カムリ (ハイブリッド含む)	17.07~	AXVH7系	4	5	SE	後席左右	○	○	○	○	○	○	○	○	○	○	
	11.09~17.07	AVV50	4	5	SE	後席左右	○	○	○	○	○	○	○	○	○	○	
	06.01~11.09	ACV40/ACV45	4	5	SE	後席左右	○	○	○	○	○3	○3	○4	○4	○	○4	
カローラ (ハイブリッド含む)	19.09~	NRE210/ZRE212 ZWE21系	4	5	SE	後席左右	○	○	○	○	○	○	○	○	○	○	
	00.08~06.11	ZEE12系/NZE12系	4	5	SE	後席左右	○	○	○	○	×9	×9	×9	×9	○	×9	
カローラ アクシオ (ハイブリッド含む)	12.05~	NZE16系/NKE165 NRE16系	4	5	SE	後席左右	○	○	○	○	○	○	○	○	○	○	
	06.10~12.05	NZE14系/ZRE14系	4	5	SE	後席左右	○	○	○	○	○3	○3	○4	○4	○	○4	
カローラ スポーツ	18.06~	NRE21系/ZWE21系	5	5	HB	後席左右	○	○	○	○	○	○	○	○	○	○	
カローラ フィールダー (ハイブリッド含む)	12.05~	NKE165G/NZE16系 NRE16系	5	5	WG	後席左右	○	○	○	○	○	○	○	○	○	○	
	06.10~12.05	NZE14系/ZRE14系	5	5	WG	後席左右	○	○	○	○	○3	○3	○4	○4	○	○4	
カローラ ツーリング	19.09~	NRE210W/ZRE212W ZWE21系/MZEA12W	5	5	WG	後席左右	○	○	○	○	○	○	○	○	○	○	
カローラ ルミオン	07.10~15.12	ZRE152N/ZRE154N NZE151N	5	5	WG	後席左右	○	○	○	○	○3	○3	○4	○4	○	○4	
クラウン・ハイブリッド	18.06~	AZSH2系/GWS2系 AWS2系/ARS2系	4	5	SE	後席左右	○	○	○	○	○	○	○	○	○	○	
	12.12~18.06	AWS2系/GWS2系	4	5	SE	後席左右	○	○	○	○	○	○	○	○	○	○	
	08.02~12.12	GWS2系	4	5	SE	後席左右	○	○	○	○	○3	○3	○4	○4	○	○4	
クラウンアスリート クラウンロイヤル	18.06~	GRS22系/ARS22系	4	5	SE	後席左右	○	○	○	○	○	○	○	○	○	○	
	12.12~18.06	GRS21系/ARS21系	4	5	SE	後席左右	○	○	○	○	○	○	○	○	○	○	

不適合内容 ×1) 座席の形状が不安定 ×2) フロアの形状 ×3) 前後左右、車内のスペースが狭い ×4) シートベルトの長さ不足 ×5) バックルの位置およびベルトの長さが不適合 ×6) レッグサポートが床下収納やフロアBOXに干渉
×7) レッグサポートがスライドレールに干渉 ×8) テザーアンカー取付金具が取付不可 ×9) ISOFIX取付け不可 ×10) レッグサポートの調節範囲外 ×11) 車両の肩ベルト位置が不適合 ×12) ISOFIXコネクタのインジケータが目視確認できない

注意内容 ○1) 前席が狭くなり前席に乗りできない場合があります ○2) 360度回転時に車両の内装に干渉 ○3) ISOFIX取付金具付は取付け可 ○4) ISOFIX取付金具とテザーアンカー付は取付け可 ○5) 運転席側後席のみ取付け可
○6) 助手席側後席のみ取付け可 ○7) 後席背もたれから前席背面の間が800mm以上必要 ○8) 座席の背もたれを起立させる ○9) 座席の背もたれを起立させ取付け後、座席の位置を前側に調節

○：取付可能 未確認：適合確認ができていません。

トヨタ

車種名	年式 <西暦>	型式	ドア 枚数	乗 車 人 数	タイプ	座席位置	・SAレジェプレミアムプラス ・SAレジェプラス ・レジェプレミアム ・レジェプレミアムデニム ・レジェチャイルドシート ・ハローキティとドライブ ・くまのプーさん		・SAターンレジェFIX-ST ・ターンレジェFIX ・ターンレジェFIXデニム ・ターンシート/くまのプーさん ・ターンシート/ミッキーマウス				・SA7ターンFIX07-NV		・SAハーネスジュニア FIX (シリーズ) ・ポータブルカーシート		注意/備考
							シートベルト		シートベルト		ISOFIX		ISOFIX		シートベルト	ISOFIX	
							前向き	後ろ向き	前向き	後ろ向き	前向き	後ろ向き	前向き	後ろ向き	前向き	前向き	
クラウンアスリート クラウンロイヤル	08.02~12.11	GRS20系	4	5	SE	後席左右	○	○	○	○	○3	○3	○4	○4	○	○4	
	03.12~08.02	GRS18系	4	5	SE	後席左右	○	○	○	○	○3	○3	○4	○4	○	○4	
クラウンマジェスタ	13.09~18.06	AWE21系/GWS21系	4	5	SE	後席左右	○	○	○	○	○	○	○	○	○	○	
	09.03~13.08	URS20系/UZS20系	4	5	SE	後席左右	○	○	○	○	○3	○3	○4	○4	○	○4	
	04.07~09.03	UZS18系	4	5	SE	後席左右	○	○	○	○	○3	○3	○4	○4	○	○4	
グランエース	19.12~	GDH303W	5	6	WG	2列目左右	○	○	注/O7	注/O7	×12	×12	×12	×12	○	×12	注:回転できません。
						3列目左右	○	○	注/O7	注/O7	×12	×12	×12	×12	○	×12	注:回転できません。
	19.12~	GDH303W	5	8	WG	2列目左右	○	○	注/O7	注/O7	×12	×12	×12	×12	○	×12	注:回転できません。
						3列目左右	○	○7	○7	○7	○7	○7	○7	○7	○	○7	
4列目左右	○	○7	○7	○7	×9	×9	×9	×9	○9	×9							
クルーガー (ハイブリッド含む)	00.11~07.03	ACU2系/MCU2系	5	5	SUV	後席左右	○	○	○	○	○3	○3	○4	○4	○	○4	
	00.11~07.03	ACU2系/MCU2系	5	7	SUV	後席左右	○	○	○	○	○3	○3	○4	○4	○	○4	
						3列目左右	×3	×3	×3	×3	×9	×9	×9	×9	×3	×9	
サイ	09.12~17.11	AZK10	4	5	SE	後席左右	○	○	○	○	○3	○3	○4	○4	○	○4	
サクシードワゴン	02.07~13.10	NCP58G/NCP59G	5	5	WG	後席左右	○	○	○	○	○3	○3	○4	○4	○	○4	
シエンタ (ハイブリッド含む)	18.09~	NSP17系/NHP170G	5	5	WG	後席左右	○	○7	○9	○7	○	○7	○	○7	○9	○	
	15.07~	NSP175G	5	6	WG	2列目左右	○	○7	○9	○9	○	○7	○	○7	○9	○	
						3列目左右	×3	×3	×3	×3	×9	×9	×9	×9	○	×9	
	15.07~	NSP17系/NHP170G	5	7	WG	2列目左右	○8	○8	○9	○9	○	○7	○	○7	○9	○	
						3列目左右	×3	×3	×3	×3	×9	×9	×9	×9	○	×9	
03.09~15.06	NCP81G/NCP85G	5	7	WG	2列目左右	○	○	×6	×6	×6	×6	○2・4	○2・4	○9	○4		
					3列目左右	×3	×3	×3	×3	×9	×9	×9	×9	○	×9		

不適合内容 ×1) 座席の形状が不安定 ×2) フロアの形状 ×3) 前後左右、車内のスペースが狭い ×4) シートベルトの長さ不足 ×5) バックルの位置およびベルトの長さが不適合 ×6) レッグサポートが床下収納やフロアBOXに干渉
×7) レッグサポートがスライドレールに干渉 ×8) テザーアンカー取付金具が取付不可 ×9) ISOFIX取付け不可 ×10) レッグサポートの調節範囲外 ×11) 車両の肩ベルト位置が不適合 ×12) ISOFIXコネクタのインジケータが目視確認できない

注意内容 ○1) 前席が狭くなり前席に乗車できない場合があります ○2) 360度回転時に車両の内装に干渉 ○3) ISOFIX取付金具付は取付け可 ○4) ISOFIX取付金具とテザーアンカー付は取付け可 ○5) 運転席側後席のみ取付け可
○6) 助手席側後席のみ取付け可 ○7) 後席背もたれから前席背面の間が800mm以上必要 ○8) 座席の背もたれを起立させる ○9) 座席の背もたれを起立させ取付け後、座席の位置を前側に調節

○：取付可能 未確認：適合確認ができていません。

トヨタ

車種名	年式 <西暦>	型式	ド ア 枚 数	乗 車 人 数	タイプ	座席位置	・SALジェプレミアムプラス ・SALジェプラス ・レジェプレミアム ・レジェプレミアムデニム ・レジェチャイルドシート ・ハローキティとドライブ ・くまのプーさん		・SAターレジェFIX-ST ・ターレジェFIX ・ターレジェFIXデニム ・ターンシート/くまのプーさん ・ターンシート/ミッキーマウス				・SA7ターレジェFIX07-NV		・SAハーネスジュニア FIX (シリーズ) ・ポータブルカーシート		注意/備考
							シートベルト		シートベルト		ISOFIX		ISOFIX		シートベルト	ISOFIX	
							前向き	後ろ向き	前向き	後ろ向き	前向き	後ろ向き	前向き	後ろ向き	前向き	前向き	
スベイド	12.07~20.12	NSP14系/NCP14系	4	5	WG	後席左右	○	○	○2	○2	○2・5	○2・5	○2・5	○2・5	○9	○5	
セルシオ	00.08~06.06	UCF30/UCF31	4	5	SE	後席左右	○	○	○	○	○3	○3	○4	○4	○	○4	
タンク	16.11~20.09	M900/M910	5	5	WG	後席左右	○	○	○	○	注/○2	注/○2	注/○2	注/○2	○	注/○	注:助手席側後席に取付けの際、 車両中央用のバックルを横側に取出し、 チャイルドシートの下に挟み込まない ように取付けてください。
ノア (ハイブリッド含む)	14.01~	ZRR8系/ZWR8系	5	7	WG	2列目左右	○	○	○	○	○	○	○	○	○	○	
						3列目左右	○	○	○	○	×9	×9	×9	×9	○9	×9	
	14.01~	ZRR8系/ZWR8系	5	8	WG	2列目左右	○	○	○	○	○	○	○	○	○	○	
						3列目左右	○	○	○	○	×9	×9	×9	×9	○9	×9	
	10.04~14.01	ZRR7系	5	7	WG	2列目左右	○	○	○	○	○3	○3	○4	○4	○	○4	
						3列目左右	×5	×5	×5	×5	×9	×9	×9	×9	×5	×9	
	10.04~14.01	ZRR7系	5	8	WG	2列目左右	○	○	○	○	○3	○3	○4	○4	○	○4	
						3列目左右	×5	×5	×5	×5	×9	×9	×9	×9	×5	×9	
	07.06~10.03	ZRR7系	5	5	WG	後席左右	○	○	○	○	○3	○3	○4	○4	○	○4	
						2列目左右	○	○	○	○	○3	○3	○4	○4	○	○4	
07.06~10.03	ZRR7系	5	8	WG	2列目左右	○	○	○	○	○3	○3	○4	○4	○	○4		
					3列目左右	×5	×5	×5	×5	×9	×9	×9	×9	×5	×9		
01.11~07.05	AZR6系	5	8	WG	2列目左右	○	○	○	○	○3	○3	○4	○4	○	○4		
					3列目左右	○	○	○	○	×9	×9	×9	×9	○	×9		
ハイエース (スーパーGL)	16.08~	THR2系/KDH2系 GDH2系	5	5	WG	後席左右	注/○	注/○	注/○	注/○	×9	×9	×9	×9	注/○	×9	注:3点式シートベルト車のみ
ハイエース ワゴン	04.08~	THR2系/TRH2系	5	10	WG	2列目左右	○6	×3	○6	×3	○3・6	○3・6	○3・6	○3・6	○6	○3・6	
						3列目左右	×5	×5	×5	×5	×9	×9	×9	×9	×5	×9	
						4列目左右	×5	×5	×5	×5	×9	×9	×9	×9	×5	×9	

不適合内容 ×1) 座席の形状が不安定 ×2) フロアの形状 ×3) 前後左右、車内のスペースが狭い ×4) シートベルトの長さ不足 ×5) バックルの位置およびベルトの長さが不適合 ×6) レッグサポートが床下収納やフロアーBOXに干渉
×7) レッグサポートがスライドレールに干渉 ×8) テザーアンカー取付金具が取付不可 ×9) ISOFIX取付け不可 ×10) レッグサポートの調節範囲外 ×11) 車両の肩ベルト位置が不適合 ×12) ISOFIXコネクタのインジケータが目視確認できない

注意内容 ○1) 前席が狭くなり前席に乗車できない場合があります ○2) 360度回転時に車両の内装に干渉 ○3) ISOFIX取付金具付は取付け可 ○4) ISOFIX取付金具とテザーアンカー付は取付け可 ○5) 運転席側後席のみ取付け可
○6) 助手席側後席のみ取付け可 ○7) 後席背もたれから前席背面の間が800mm以上必要 ○8) 座席の背もたれを起立させる ○9) 座席の背もたれを起立させ取付け後、座席の位置を前側に調節

○：取付可能 未確認：適合確認ができていません。

トヨタ

車種名	年式 <西暦>	型式	ドア 枚数	乗 車 人 数	タイプ	座席位置	・SAレジェプレミアムプラス ・SAレジェプラス ・レジェプレミアム ・レジェプレミアムデニム ・レジェチャイルドシート ・ハローキティとドライブ ・くまのプーさん		・SAターレジェFIX-ST ・ターレジェFIX ・ターレジェFIXデニム ・ターシート/くまのプーさん ・ターシート/ミッキーマウス				・SAターレジェFIXの「g」-NV		・SAハーネスジュニア FIX (シリーズ) ・ポータブルカーシート		注意/備考
							シートベルト		シートベルト		ISOFIX		ISOFIX		シートベルト	ISOFIX	
							前向き	後ろ向き	前向き	後ろ向き	前向き	後ろ向き	前向き	後ろ向き	前向き	前向き	
ハイラックスサーフ	02.11~09.09	TNR21系/GRN21系 KDN21系/VZ21系 RZ21系	5	5	SUV	後席左右	○	○	○	○	○3	○3	○4	○4	×11	○4	
ハイラックス	17.09~	GUN125	4	5	SUV	後席左右	○	○7	○7	○7	○7	○7	○	○7	×11	○	
パッソ	16.04~	M700A/M710A	5	5	HB	後席左右	○	○	○	○	○	○	○	○	○	○	
	10.02~16.04	HGC3系	5	5	HB	後席左右	○	○	○	○	○3	○3	○4	○4	○	○4	
	04.06~10.02	QNC1系/KGC1系	5	5	HB	後席左右	○	○	○	○	○3	○3	○4	○4	○	○4	
ハリアー (ハイブリッド含む)	20.06~	AXUX8系/MXUA8系 AXUH8系	5	5	SUV	後席左右	○	○	○	○	○	○	○	○	○	○	
	13.12~20.06	AVU6系/ZSU6系/ASU6系 AXU65W	5	5	SUV	後席左右	○	○	○	○	○	○	○	○	○	○	
	03.02~13.07	MHU38W/ACU3系 GSU3系/MCU3系	5	5	SUV	後席左右	○	○	○	○	○3	○3	○4	○4	○	○4	
ピクシスエポック	17.05~	LA350A/LA360A	4	4	HB	後席左右	○	○	○	○	○	○	○	○	○	○	
	12.05~17.05	LA300A/LA310A	4	4	HB	後席左右	○	○	○	○	○	○	○	○	○	○	
ピクシスジョイ	16.08~	LA250A/LA260A	5	4	HB	後席左右	○	○	○	○	○	○	○	○	○9	○	
ピクシススペース	11.09~17.01	L575A/L585A	5	4	HB	後席左右	○	○	○	○	○	○	○	○	○9	○	
ピクシスメガ	15.04~	LA700A/LA710A	5	4	WG	後席左右	○	○	○2	○2	○2	○2	○	○	○9	○	
プリウス	15.12~	ZVW5系	5	5	HB	後席左右	○	○	○	○	○	○	○	○	○	○	
	09.05~15.12	ZVW30	5	5	HB	後席左右	○	○	○	○	○	○	○	○	○	○	
	03.09~09.05	NHW20	5	5	HB	後席左右	○	○	○	○	○3	○3	○4	○4	○	○4	
プリウスPHV	17.02~19.05	ZVW52	5	5	HB	後席左右	○	○	○	○	○	○	○	○	○	○	
	12.01~16.05	ZVW35	5	5	HB	後席左右	○	○	○	○	○	○	○	○	○	○	

不適合内容 ×1) 座席の形状が不安定 ×2) フロアアの形状 ×3) 前後左右、車内スペースが狭い ×4) シートベルト長さ不足 ×5) バックルの位置およびベルトの長さが不適合 ×6) レッグサポートが床下収納やフロアア-BOXに干渉 ×7) レッグサポートがスライドレールに干渉
×8) テザーアンカー取付金具が取付不可 ×9) ISOFIX取付不可 ×10) レッグサポートの調節範囲外 ×11) 車両の肩ベルト位置が不適合 ×12) ISOFIXコネクターのインジケーターが目視確認できない
注意内容 ○1) 前席が狭くなり前席に乗車できない場合があります ○2) 360度回転時に車両の内装に干渉 ○3) ISOFIX取付金具付は取付け可 ○4) ISOFIX取付金具+テザーアンカー付きは取付け可 ○5) 運転席側後席のみ取付け可・○6) 助手席側後席のみ取付け可
○7) 後席背もたれから前席背面の間800mm以上必要 ○8) 座席の背もたれを起立させる ○9) 座席の背もたれを起立させ取付け後、座席の位置を前側に調節
○ : 取付可能 未確認 : 適合確認ができていません。

トヨタ

車種名	年式 <西暦>	型式	ド ア 枚 数	乗 車 人 数	タイプ	座席位置	・SAレジェプレミアムプラス ・SAレジェプラス ・レジェプレミアム ・レジェプレミアムデニム ・レジェチャイルドシート ・ハローキティとドライブ ・くまのプーさん		・SAターンレジェFIX-ST ・ターンレジェFIX ・ターンレジェFIXデニム ・ターンシート/くまのプーさん ・ターンシート/ミッキーマウス				・SA7ターンレジェFIXのゲ-NV		・SAハーネスジュニア FIX (シリーズ) ・ポータブルカーシート		注意/備考
							シートベルト		シートベルト		ISOFIX		ISOFIX		シートベルト	ISOFIX	
							前向き	後ろ向き	前向き	後ろ向き	前向き	後ろ向き	前向き	後ろ向き	前向き	前向き	
プリウス α	11.05~20.12	ZVW4系	5	5	HB	後席左右	○	○	○	○	○	○	○	○	○	○	
	11.05~20.12	ZVW4系	5	7	HB	2列目左右	○	○	○	○	○	○	○	○	○	○	
						3列目左右	×3	×3	×3	×3	×9	×9	×9	×9	○	×9	
ブレイド	06.12~12.04	AZE15系/GRE15系	5	5	HB	後席 左右	○	○	○	○	○3	○3	○4	○4	○	○4	
プレビス	01.06~07.07	JCG1系	4	5	SE	後席左右	○	○	○	○	○3	○3	○4	○4	○	○4	
プレミオ	07.06~20.12	ZRT26系/NZT26系	4	5	SE	後席左右	○	○	○	○	○3	○3	○4	○4	○	○4	
	04.12~07.06	ZZT24系/NZT24系 AZT24系	4	5	SE	後席左右	○	○	○	○	○3	○3	○4	○4	○	○4	
プログレ	98.05~07.05	JCG1系	4	5	SE	後席左右	○	○	○	○	○3	○3	○4	○4	○	○4	
プロボックスワゴン	02.07~13.10	NCP5系	5	5	WG	後席左右	○	○	○	○	○3	○3	○4	○4	○	○4	
ベルタ	05.11~12.06	KSP9系/SCP9系 NCP9系	4	5	SE	後席左右	○	○	○	○	○3	○3	○4	○4	○	○4	
ポルテ	12.07~20.12	NCP14系/NSP14系	4	5	WG	後席左右	○	○	○2	○2	○2・5	○2・5	○2・5	○2・5	○9	○5	
	04.07~12.07	NNP1系	3	5	WG	後席左右	○	○	○2	○2	×12	×12	×12	×12	○	×12	
マークII ブリット	02.02~07.09	GX11系/JZX11系	5	5	WG	後席左右	○	○	○	○	○3	○3	○4	○4	○	○4	
マークX	09.10~19.12	GRX13系	4	5	SE	後席左右	○	○	○	○	○3	○3	○4	○4	○	○4	
	04.11~09.10	GRX12系	4	5	SE	後席左右	○	○	○	○	○3	○3	○4	○4	○	○4	
マークX ジオ	07.09~13.11	ANA1系/GGA10	5	5	WG	後席左右	○	○	○	○	○3	○3	○3	○4	○	○4	
		GGA10	5	6	WG	2列目左右	○	○	○	○	○3	○3	○4	○4	○	○4	
	3列目左右		×3	×3	×3	×3	×9	×9	×9	×9	×3	×9					
ヤリス	20.02~	MXP11系/MXPA1系 KSP210	5	5	HB	後席左右	○	○7	○7	○7	○7	○7	○	○7	○	○	
GRヤリス	20.09~	GXPA16/MXPA12	3	4	HB	後席左右	○	○7	○	○7	×12	×12	×12	×12	○	×12	

不適合内容 ×1) 座席の形状が不安定 ×2) フロアの形状 ×3) 前後左右、車内のスペースが狭い ×4) シートベルトの長さ不足 ×5) バックルの位置およびベルトの長さが不適合 ×6) レッグサポートが床下収納やフロアーBOXに干渉
×7) レッグサポートがスライドレールに干渉 ×8) テザーアンカー取付金具が取付不可 ×9) ISOFIX取付け不可 ×10) レッグサポートの調節範囲外 ×11) 車両の肩ベルト位置が不適合 ×12) ISOFIXコネクタのインジケータが目視確認できない

注意内容 ○1) 前席が狭くなり前席に乗車できない場合があります ○2) 360度回転時に車両の内装に干渉 ○3) ISOFIX取付金具付は取付け可 ○4) ISOFIX取付金具とテザーアンカー付は取付け可 ○5) 運転席側後席のみ取付け可
○6) 助手席側後席のみ取付け可 ○7) 後席背もたれから前席背面の間が800mm以上必要 ○8) 座席の背もたれを起立させる ○9) 座席の背もたれを起立させ取付け後、座席の位置を前側に調節

○：取付可能 未確認：適合確認ができていません。

トヨタ

車種名	年式 <西暦>	型式	ドア 枚数	乗 車 人 数	タイプ	座席位置	・SAレジェプレミアムプラス ・SAレジェプラス ・レジェプレミアム ・レジェプレミアムデニム ・レジェチャイルドシート ・ハローキティとドライブ ・くまのプーさん		・SAターンレジェFIX-ST ・ターンレジェFIX ・ターンレジェFIXデニム ・ターンシート/くまのプーさん ・ターンシート/ミッキーマウス				・SA7ターンレジェFIX07-NV		・SAハーネスジュニア FIX (シリーズ) ・ポータブルカーシート		注意/備考
							シートベルト		シートベルト		ISOFIX		ISOFIX		シートベルト	ISOFIX	
							前向き	後ろ向き	前向き	後ろ向き	前向き	後ろ向き	前向き	後ろ向き	前向き	前向き	
ヤリスクロス	20.08~	MXPB1系/MXPJ1系	5	5	SUV	後席左右	○	○7	○	○7	○	○7	○	○7	○	○	
ライズ	19.11~	A200A/A210A	5	5	SUV	後席左右	○	○7	○	○7	○	○7	○	○7	○	○	
ラウム	03.05~11.10	NCZ2系	5	5	WG	後席左右	○	○	○	○	○3	○3	○4	○4	○	○4	
ラクティス	10.11~16.08	NCP12系/NSP12系	5	5	WG	後席左右	○	○	○	○	○	○	○	○	○	○	
	05.10~10.11	NCP10系/SCP100	5	5	WG	後席左右	○	○	○	○	○3	○3	○4	○4	○	○4	
ランドクルーザー200	07.10~	UZJ200W/URJ202W	5	8	SUV	2列目左右	○	○	○	○	○3	○3	○4	○4	○	○4	
						3列目左右	×3	×3	×3	×3	×9	×9	×9	×9	×3	×9	
ランドクルーザー100	98.01~07.09	J10系	5	5	SUV	後席左右	○	○	○	○	○3	○3	○4	○4	○	○4	
	98.01~07.09	J10系	5	8	SUV	2列目左右	○	○	○	○	○3	○3	○4	○4	○	○4	
						3列目左右	×3	×3	×3	×3	×9	×9	×9	×9	×3	×9	
ランドクルーザープラド	09.09~	J15系	5	5	SUV	後席左右	○	○	○	○	○3	○3	○4	○4	○	○4	
	09.09~	J15系	5	7	SUV	2列目左右	○	○	○	○	○3	○3	○4	○4	○	○4	
						3列目左右	×3	×3	×3	×3	×9	×9	×9	×9	×3	×9	
	02.10~.09.09	J12系	3	5	SUV	後席左右	○	○	○	○	×12	×12	×12	×12	○	×12	
	02.10~.09.09	J12系	5	8	SUV	2列目左右	○	○	○	○	○3	○3	○4	○4	○	○4	
3列目左右						×3	×3	×3	×3	×9	×9	×9	×9	×3	×9		
ルーミー	16.11~	M900/M910	5	5	WG	後席左右	○	○	○	○	注/○2	注/○2	注/○2	注/○2	○	注/○	注:助手席側後席に取付けの際、 車両中央のバックルを横側に取出し、 チャイルドシートの下に挟み込まない ように取付けてください。

不適合内容 ×1) 座席の形状が不安定 ×2) フロアの形状 ×3) 前後左右、車内のスペースが狭い ×4) シートベルトの長さ不足 ×5) バックルの位置およびベルトの長さが不適合 ×6) レッグサポートが床下収納やフロアBOXに干渉
×7) レッグサポートがスライドレールに干渉 ×8) テザーアンカー取付金具が取付不可 ×9) ISOFIX取付け不可 ×10) レッグサポートの調節範囲外 ×11) 車両の肩ベルト位置が不適合 ×12) ISOFIXコネクタのインジケータが目視確認できない

注意内容 ○1) 前席が狭くなり前席に乗車できない場合があります ○2) 360度回転時に車両の内装に干渉 ○3) ISOFIX取付金具付は取付け可 ○4) ISOFIX取付金具とテザーアンカー付は取付け可 ○5) 運転席側後席のみ取付け可
○6) 助手席側後席のみ取付け可 ○7) 後席背もたれから前席背面の間が800mm以上必要 ○8) 座席の背もたれを起立させる ○9) 座席の背もたれを起立させ取付け後、座席の位置を前側に調節
○: 取付可能 未確認: 適合確認ができていません。

レクサス

レクサス

車種名	年式 <西暦>	型式	ド ア 枚 数	乗 車 人 数	タイプ	座席位置	・SAレジェプレミアムプラス ・SAレジェプラス ・レジェプレミアム ・レジェプレミアムデニム ・レジェチャイルドシート ・ハローキティとドライブ ・くまのプーさん		・SAターンレジェFIX-ST ・ターンレジェFIX ・ターンレジェFIXデニム ・ターンシート/くまのプーさん ・ターンシート/ミッキーマウス				・SA7ターンレジェFIXコネクタ-NV		・SAハネスジュニア FIX (シリーズ) ・ポータブルカーシート		注意/備考
							シートベルト		シートベルト		ISOFIX		ISOFIX		シートベルト	ISOFIX	
							前向き	後ろ向き	前向き	後ろ向き	前向き	後ろ向き	前向き	後ろ向き	前向き	前向き	
CT	11.01~	ZWA10	5	5	HB	後席左右	○	○	○	○	○	○	○	○	○	○	
ES	18.10~	AXZH10/AXZH11	4	5	SE	後席左右	○	○	○	○	○	○	○	○	○	○	
GS(ハイブリッド含む)	12.01~	ARL1系/GRL1系 GWL1系/AWL1系 URL10	4	5	SE	後席左右	○	○	○	○	○	○	○	○	○	○	
	05.08~12.01	URS19系/GWS19系 GRS19系/UZS19系	4	5	SE	後席左右	○	○	○	○	○3	○3	○4	○4	○	○4	
HS	09.07~17.12	ANF10	4	5	SE	後席左右	○	○	○	○	○	○	○	○	○	○	
IS/IS-F (オープンカー除く)	13.05~	GSE3系/AVE3系 ASE3系	4	5	SE	後席左右	○	○	○	○	○	○	○	○	○	○	
	07.12~14.05	GSE2系	4	4	SE	後席左右	○	○	○	○	○3	○3	○4	○4	○	○4	
	07.12~14.05	GSE2系	2	4	CP	後席左右	○	○	○	○	×12	×12	×12	×12	○	×12	
LC	17.03~	GWZ100/URZ100	2	4	CP	後席左右	×1	×1	×1	×1	×12	×12	×12	×12	○	×12	
LS (ハイブリッド含む)	17.10~	GVF5系/VXFA5系	4	5	SE	後席左右	○	○	○	○	○	○	○	○	○	○	
	06.09~17.10	USF4系/UVF4系	4	4	SE	後席左右	○	○	○	○	○3	○3	○4	○4	○	○4	
	06.09~17.10	USF4系/UVF4系	4	5	SE	後席左右	○	○	○	○	○3	○3	○4	○4	○	○4	
LX	15.08~	URL201W	5	5	SUV	後席左右	○	注/○	○	注/○	○	注/○	○	注/○	○	○	注:オプション:セカンドモニター取付けの車両は後ろ向きは不適合
	15.08~	URL201W	5	8	SUV	2列目左右	○	注/○	○	注/○	○	注/○	○	注/○	○	○	注:オプション:セカンドモニター取付けの車両は後ろ向きは不適合
						3列目左右	○	×3	○	×3	×9	×9	×9	×9	○	×9	
NX	14.07~	AYZ1系/AGZ1系	5	5	SUV	後席左右	○	○	○	○	○	○	○	○	○	○	
RC	14.10~	AVC1系/ASC1系 GSC1系/USC10	2	4	CP	後席左右	○6	○1・6	○1・6	○1・6	×12	×12	×12	×12	○	×12	
RX	15.10~	GYL2系/AGL2系	5	5	SUV	後席左右	○	○	○	○	○	○	○	○	○	○	
	09.01~15.10	GGL1系/GYL1系 AGL10W	5	5	SUV	後席左右	○	○	○	○	○3	○3	○4	○4	○	○4	

不適合内容 ×1) 座席の形状が不安定 ×2) フロアの形状 ×3) 前後左右、車内のスペースが狭い ×4) シートベルトの長さ不足 ×5) バックルの位置およびベルトの長さが不適合 ×6) レッグサポートが床下収納やフロアーBOXに干渉
×7) レッグサポートがスライドレールに干渉 ×8) テザーアンカー取付金具が取付不可 ×9) ISOFIX取付不可 ×10) レッグサポートの調節範囲外 ×11) 車両の肩ベルト位置が不適合 ×12) ISOFIXコネクタのインジケータが目視確認できない

注意内容 ○1) 前席が狭くなり前席に乗りできない場合があります ○2) 360度回転時に車両の内装に干渉 ○3) ISOFIX取付金具付は取付け可 ○4) ISOFIX取付金具とテザーアンカー付は取付け可 ○5) 運転席側後席のみ取付け可
○6) 助手席側後席のみ取付け可 ○7) 後席背もたれから前席背面の間が800mm以上必要 ○8) 座席の背もたれを起立させる ○9) 座席の背もたれを起立させ取付け後、座席の位置を前側に調節

○: 取付可能 未確認: 適合確認ができていません。

レクサス

車種名	年式 <西暦>	型式	ド ア 枚 数	乗 車 人 数	タイプ	座席位置	・SAレジェプレミアムプラス ・SAレジェプラス ・レジェプレミアム ・レジェプレミアムデニム ・レジェチャイルドシート ・ハローキティードライブ ・くまのプーさん		・SAターンレジェFIX-ST ・ターンレジェFIX ・ターンレジェFIXデニム ・ターンシート/くまのプーさん ・ターンシート/ミッキーマウス				・SAターンレジェFIXの付-NV		・SAハーネスジュニア FIX (シリーズ) ・ポータブルカーシート		注意/備考
							シートベルト		シートベルト		ISOFIX		ISOFIX		シートベルト	ISOFIX	
							前向き	後ろ向き	前向き	後ろ向き	前向き	後ろ向き	前向き	後ろ向き	前向き	前向き	
RX	19.10~	GYL26W	5	6	SUV	2列目左右	○	○	○	○	○	○	○	○	○	○	
						3列目左右	×3	×3	×3	×3	×9	×9	×9	×9	×3	×9	
	17.12~	GYL26W	5	7	SUV	2列目左右	○	○	○	○	○	○	○	○	○		
						3列目左右	×3	×3	×3	×3	×9	×9	×9	×9	×3	×9	
SC	05.07~10.07	UZZ40	2	4	CP	後席左右	×3	×3	×3	×3	×9	×9	×9	×9	×3	×9	
UX (300e含む)	18.11~	MZAA10/MZAH1系 KMA10	5	5	SUV	後席左右	○	○	○	○	○	○	○	○	○	○	

不適合内容 ×1) 座席の形状が不安定 ×2) フロアの形状 ×3) 前後左右、車内のスペースが狭い ×4) シートベルトの長さ不足 ×5) バックルの位置およびベルトの長さが不適合 ×6) レッグサポートが床下収納やフロアーBOXに干渉
×7) レッグサポートがスライドレールに干渉 ×8) テザーアンカー取付金具が取付不可 ×9) ISOFIX取付け不可 ×10) レッグサポートの調節範囲外 ×11) 車両の肩ベルト位置が不適合 ×12) ISOFIXコネクタのインジケータが目視確認できない

注意内容 ○1) 前席が狭くなり前席に乗車できない場合があります ○2) 360度回転時に車両の内装に干渉 ○3) ISOFIX取付金具付は取付け可 ○4) ISOFIX取付金具とテザーアンカー付は取付け可 ○5) 運転席側後席のみ取付け可
○6) 助手席側後席のみ取付け可 ○7) 後席背もたれから前席背面の間が800mm以上必要 ○8) 座席の背もたれを起立させる ○9) 座席の背もたれを起立させ取付け後、座席の位置を前側に調節

○：取付可能 未確認：適合確認ができていません。

ニッサン

車種名	年式 <西暦>	型式	ドア 枚数	乗 車 人 数	タイプ	座席位置	・SAレジェプレミアムプラス ・SAレジェプラス ・レジェプレミアム ・レジェプレミアムデニム ・レジェチャイルドシート ・ハローキティとドライブ ・くまのプーさん		・SAターンレジェFIX-ST ・ターンレジェFIX ・ターンレジェFIXデニム ・ターンシート/くまのプーさん ・ターンシート/ミッキーマウス				・SA77ターンレジェFIX07-NV		・SAハネスジュニア FIX (シリーズ) ・ポータブルカーシート		注意/備考
							シートベルト		シートベルト		ISOFIX		ISOFIX		シートベルト	ISOFIX	
							前向き	後ろ向き	前向き	後ろ向き	前向き	後ろ向き	前向き	後ろ向き	前向き	前向き	
GT-R	07.12~	R35	2	4	CP	後席左右	×3	×3	×3	×3	×12	×12	×12	×12	×3	×12	
e-NV200	14.10~20.10	ME0	5	5	WG	後席左右	○	○	○	○	注/O3	注/O3	注/O4	注/O4	○	注/O4	注:背もたれを後ろに倒し、取付け後背もたれを倒立させてください。
	14.10~20.10	ME0	5	7	WG	2列目左右	○	○	○	○	注/O3	注/O3	注/O4	注/O4	○	注/O4	注:背もたれを後ろに倒し、取付け後背もたれを倒立させてください。
						3列目左右	○	○	○	○	×9	×9	×9	×9	○	×9	
NV200 バネットワゴン	09.05~	M20	5	5	WG	後席左右	○	○	○	○	注/O3	注/O3	注/O4	注/O4	○	注/O4	注:背もたれを後ろに倒し、取付け後背もたれを倒立させてください。
	09.05~	M20	5	7	WG	2列目左右	○	○	○	○	注/O3	注/O3	注/O4	注/O4	○	注/O4	注:背もたれを後ろに倒し、取付け後背もたれを倒立させてください。
						3列目左右	○	○	○	○	×9	×9	×9	×9	○	×9	
NV100 クリップアリーオ	15.03~	DR17W	5	4	WG	後席左右	○	○	○	○	○	○	○	○	○	○	
	13.12~15.03	DR64W	5	4	WG	後席左右	○	○	○	○	○	○	○	○	○	○	
NV350キャラバン	12.06~	VR2E26/VW2E26 VW6E26	5	5	WG	後席左右	注/O	注/O	注/O	注/O	×9	×9	×9	×9	注/O	×9	注:グレード:プレミアムGX 3点式シートベルト車のみ
ウイングロード	05.11~18.03	Y12	5	5	WG	後席左右	○	○	○	○	O3	O3	O4	O4	○	O4	
エクストレイル (ハイブリッド含む)	13.12~	T32/NT32 HT32/HNT32	5	5	SUV	後席左右	○	○	○	○	○	○	○	○	○	○	
	13.12~	T32/NT32 HT32/HNT32	5	7	SUV	2列目左右	○	○	○	○	○	○	○	○	○	○	
						3列目左右	○	○	○	○	×9	×9	×9	×9	○	×9	
07.08~14.01	DNT31/NT31 T31/TNT31	5	5	SUV	後席左右	○	○	○	○	O3	O3	O4	O4	○	O4		
エルブランド	10.08~	TE52/TNE52 PE52/PNE52	5	7	WG	2列目左右	○	○	○	○	○	○	○	○	○	○	
						3列目左右	○	O7	○	O7	×9	×9	×9	×9	○	×9	
	10.08~	TE52/TNE52 PE52/PNE52	5	8	WG	2列目左右	○	○	○	○	○	○	○	○	○	○	
						3列目左右	○	O7	○	O7	×9	×9	×9	×9	○	×9	
	02.05~10.08	ME51/MNE51 NE51/E51	5	7	WG	2列目左右	○	○	○	○	○	○	○	○	○	○	
						3列目左右	○	O7	○	O7	×9	×9	×9	×9	○	×9	

不適合内容 ×1) 座席の形状が不安定 ×2) フロアの形状 ×3) 前後左右、車内のスペースが狭い ×4) シートベルトの長さ不足 ×5) バックルの位置およびベルトの長さが不適合 ×6) レッグサポートが床下収納やフロアBOXに干渉
×7) レッグサポートがスライドレールに干渉 ×8) テザーアンカー取付金具が取付不可 ×9) ISOFIX取付け不可 ×10) レッグサポートの調節範囲外 ×11) 車両の肩ベルト位置が不適合 ×12) ISOFIXコネクタのインジケータが目視確認できない

注意内容 ○1) 前席が狭くなり前席に乗りできない場合があります ○2) 360度回転時に車両の内装に干渉 ○3) ISOFIX取付金具付は取付け可 ○4) ISOFIX取付金具とテザーアンカー付は取付け可 ○5) 運転席側後席のみ取付け可
○6) 助手席側後席のみ取付け可 ○7) 後席背もたれから前席背面の間が800mm以上必要 ○8) 座席の背もたれを起立させる ○9) 座席の背もたれを起立させ取付け後、座席の位置を前側に調節

○: 取付可能 未確認: 適合確認ができていません。

ニッサン

車種名	年式 <西暦>	型式	ドア 枚数	乗 車 人 数	タイプ	座席位置	・SAレジェプレミアムプラス ・SAレジェプラス ・レジェプレミアム ・レジェプレミアムデニム ・レジェチャイルドシート ・ハローキティとドライブ ・くまのプーさん		・SAターンのレジェFIX-ST ・ターンのレジェFIX ・ターンのレジェFIXデニム ・ターンのシート/くまのプーさん ・ターンのシート/ミッキーマウス				・SAターンのレジェFIX-NV		・SAハネスジュニア FIX (シリーズ) ・ポータブルカーシート		注意/備考
							シートベルト		シートベルト		ISOFIX		ISOFIX		シートベルト	ISOFIX	
							前向き	後ろ向き	前向き	後ろ向き	前向き	後ろ向き	前向き	後ろ向き	前向き	前向き	
エルブランド	02.05~10.08	ME51/MNE51 NE51/E51	5	8	WG	2列目左右	○	○	○	○	○	○	○	○	○	○	
						3列目左右	○	○	○	○	×9	×9	×9	×9	○	×9	
オッティ	06.10~13.06	H92W	5	4	WG	後席左右	○	○	○	○	○3	○3	○4	○4	○	○4	
	05.06~06.10	H91W	5	4	WG	後席左右	○	○	○	○	○3	○3	○4	○4	○	○4	
キックス	20.08~	P15	5	5	SUV	後席左右	○	○	○	○	○	○	○	○	○	○	
	08.10~12.06	H59A	3	4	SUV	後席左右	○	○	○	○	×9	×9	×9	×9	○	×9	
キャラバン コーチ	01.11~12.06	SE25/QE25	5	8	WG	2列目左右	○	○	○	○	×9	×9	×9	×9	○	×9	
						3列目左右	○	○	○	○	×9	×9	×9	×9	○	×9	
キューブ	08.11~20.03	Z12/NZ12	5	5	WG	後席左右	○	○	×6	×6	×6	×6	注/○4	注/○4	○	注/○4	注:背もたれを後ろに倒し、取付け後背もたれを倒立させてください。
	02.10~08.11	AZ11/BZ11/BNZ11	5	5	WG	後席左右	○	○	×6	×6	×6	×6	○4	○4	○	○4	
キューブ キュービック	03.09~08.11	YGNZ11/YGZ11 BGZ11	5	7	WG	2列目左右	○	○	×6	×6	×6	×6	○4	○4	○	○4	
						3列目左右	○	×4	○	×4	×9	×9	×9	×9	○	×9	
クリッパー リオ	07.06~12.01	U71W/U72W	5	4	WG	後席左右	○	○	○	○	○3	○3	○4	○4	○	○4	
サファリ	97.10~07.07	WFGY61/WGY61 VRG61/WYY61 WRGY61	5	7	SUV	2列目左右	○	○	○	○	×9	×9	×9	×9	○	×9	
						3列目左右	×2	×2	×2	×2	×9	×9	×9	×9	○	×9	
シーマ	01.01~10.07	GNF50/GF50 HF50	4	5	SE	後席左右	○	○	○	○	○3	○3	○4	○4	○	○4	
シーマ (ハイブリッド)	12.05~	HGY51	4	5	SE	後席左右	○	○	○	○	○	○	○	○	○	○	
ジューク	10.06~	YF15/F15 NF15	5	5	SUV	後席左右	○	○	○	○	○	○	○	○	○	○	
スカイライン	14.02~	HV37/HNV37/RV37 YV37/ZV37	4	5	SE	後席左右	○	○	○	○	○	○	○	○	○	○	
	06.11~14.04	CKV36	2	4	CP	後席左右	○	○	○	○	×12	×12	×12	×12	○	×12	
	06.11~14.04	PV36/V36 NV36/KV36	4	5	SE	後席左右	○	○	○	○	○	○	○	○	○	○	

不適内容 ×1) 座席の形状が不安定 ×2) フロアの形状 ×3) 前後左右、車内のスペースが狭い ×4) シートベルトの長さ不足 ×5) バックルの位置およびベルトの長さが不適合 ×6) レッグサポートが床下収納やフロアーBOXに干渉
×7) レッグサポートがスライドレールに干渉 ×8) テザーアンカー取付金具が取付不可 ×9) ISOFIX取付不可 ×10) レッグサポートの調節範囲外 ×11) 車両の肩ベルト位置が不適合 ×12) ISOFIXコネクタのインジケータが目視確認できない

注意内容 ○1) 前席が狭くなり前席に乗りできない場合があります ○2) 360度回転時に車両の内装に干渉 ○3) ISOFIX取付金具付は取付け可 ○4) ISOFIX取付金具とテザーアンカー付は取付け可 ○5) 運転席側後席のみ取付け可
○6) 助手席側後席のみ取付け可 ○7) 後席背もたれから前席背面の間が800mm以上必要 ○8) 座席の背もたれを起立させる ○9) 座席の背もたれを起立させ取付け後、座席の位置を前側に調節

○: 取付可能 未確認: 適合確認ができていません。

ニッサン

車種名	年式 <西暦>	型式	ドア 枚数	乗 車 人 数	タイプ	座席位置	・SAレジェプレミアムプラス ・SAレジェプラス ・レジェプレミアム ・レジェプレミアムデニム ・レジェチャイルドシート ・ハローキティとドライブ ・くまのプーさん		・SAターンレジェFIX-ST ・ターンレジェFIX ・ターンレジェFIXデニム ・ターンシート/くまのプーさん ・ターンシート/ミッキーマウス				・SA77ターンレジェFIX07ゲ-NV		・SAハーネスジュニア FIX (シリーズ) ・ポータブルカーシート		注意/備考
							シートベルト		シートベルト		ISOFIX		ISOFIX		シートベルト	ISOFIX	
							前向き	後ろ向き	前向き	後ろ向き	前向き	後ろ向き	前向き	後ろ向き	前向き	前向き	
スカイライン	03.01~07.10	CPV35	2	4	CP	後席左右	○	○	○	○	×9	×9	×9	×9	○	×9	
	01.06~06.10	NV35/HV35 PV35/V35	4	5	SE	後席左右	○	○	○	○	×9	×9	×9	×9	○	×9	
スカイライン クロスオーバー	09.07~16.06	NJ50/J35	5	5	SUV	後席左右	○	○	○	○	○	○	○	○	○	○	
ステージャ	01.10~07.06	PM35/PNM35/NM35 HM35/M35	5	5	WG	後席左右	○	○	○	○	×9	×9	×9	×9	○	×9	
セレナ (e-POWER含む)	17.03~	HC27/GNC27 HFC27	5	7	WG	2列目左右	○	○	○	○	○	○	○	○	○	○	
						3列目左右	○	○	○	○	×9	×9	×9	×9	○	×9	
	16.08~	GNC27/GFC27 GFNC27/GC27	5	8	WG	2列目左右	○	○	○	○	○	○	○	○	○	○	
						3列目左右	○	○	○	○	×9	×9	×9	×9	○	×9	
	10.11~16.08	FC26/FNC26/HFC26 HC26 C26/FPC26/NC26 FNPC26	5	8	WG	2列目左右	○	○	○	○	○	○	○	○	○	○	
						3列目左右	○	○	○	○	×9	×9	×9	×9	○	×9	
	05.05~10.11	C25/NC25/CC25/CNC25	5	8	WG	2列目左右	○	○	×7	×7	×7	×7	○4	○4	○	○4	
						3列目左右	×3	×3	×3	×3	×9	×9	×9	×9	×3	×9	
デイズ	19.03~	B43W/B44W/B45W B46W/B47W/B48W	5	4	WG	後席左右	○	○	○	○	○	○	○	○	○	○	
	13.06~19.03	B21W	5	4	WG	後席左右	○	○	○	○	○	○	○	○	○	○	
デイズ ルークス	14.02~20.03	B21A	5	4	WG	後席左右	○	○	○	○	○	○	○	○	○	○	
ティアナ	14.02~	L33	4	5	SE	後席左右	○	○	○	○	○	○	○	○	○	○	
	08.06~14.02	TNJ32/PJ32/J32	4	5	SE	後席左右	○	○	○	○	○	○	○	○	○	○	
	03.10~08.06	TNJ31/PJ31/J31	4	5	SE	後席左右	○	○	○	○	×9	×9	×9	×9	○	×9	
ティーダ	04.09~12.08	NC11/C11/JC11	5	5	HB	後席左右	○	○	○	○	○3	○3	○4	○4	○	○4	
ティーダ ラティオ	04.09~12.10	SC11/SNC11 SJC11	4	5	SE	後席左右	○	○	○	○	○3	○3	○4	○4	○	○4	
デュアリス	07.05~14.03	KJ10/KNJ10/J10	5	5	WG	後席左右	○	○	○	○	○3	○3	○4	○4	○	○4	

不適合内容 ×1) 座席の形状が不安定 ×2) フロアの形状 ×3) 前後左右、車内のスペースが狭い ×4) シートベルトの長さ不足 ×5) バックルの位置およびベルトの長さが不適合 ×6) レッグサポートが床下収納やフロアBOXに干渉
×7) レッグサポートがスライドレールに干渉 ×8) テザーアンカー取付金具が取付不可 ×9) ISOFIX取付不可 ×10) レッグサポートの調節範囲外 ×11) 車両の肩ベルト位置が不適合 ×12) ISOFIXコネクタのインジケータが目視確認できない

注意内容 ○1) 前席が狭くなり前席に乗りできない場合があります ○2) 360度回転時に車両の内装に干渉 ○3) ISOFIX取付金具付は取付け可 ○4) ISOFIX取付金具とテザーアンカー付は取付け可 ○5) 運転席側後席のみ取付け可
○6) 助手席側後席のみ取付け可 ○7) 後席背もたれから前席背面の間が800mm以上必要 ○8) 座席の背もたれを起立させる ○9) 座席の背もたれを起立させ取付け後、座席の位置を前側に調節

○：取付可能 未確認：適合確認ができていません。

ニッサン

車種名	年式 <西暦>	型式	ド ア 枚 数	乗 車 人 数	タイプ	座席位置	・SAレジェプレミアムプラス ・SAレジェプラス ・レジェプレミアム ・レジェプレミアムデニム ・レジェチャイルドシート ・ハローキティとドライブ ・くまのプーさん		・SAターンレジェFIX-ST ・ターンレジェFIX ・ターンレジェFIXデニム ・ターンシート/くまのプーさん ・ターンシート/ミッキーマウス				・SAハイブリッドFIX007 [※] -NV		・SAハネスジュニア FIX (シリーズ) ・ポータブルカーシート		注意/備考
							シートベルト		シートベルト		ISOFIX		ISOFIX		シートベルト	ISOFIX	
							前向き	後ろ向き	前向き	後ろ向き	前向き	後ろ向き	前向き	後ろ向き	前向き	前向き	
ノート (e-POWER含む)	20.12~	E13系	5	5	HB	後席左右	○	○	○	○	○	○	○	○	○	○	
	12.09~20.12	E12改/HE12/NE12 SNE12/E12	5	5	HB	後席左右	○	○	○	○	○	○	○	○	○	○	
	05.01~12.08	E11/NE11/ZE11	5	5	HB	後席左右	○	○	○	○	○3	○3	○4	○4	○	○4	
ピノ	07.01~10.02	HC24S	5	4	HB	後席左右	○	○	○	○	×9	×9	×9	×9	○	×9	
ブルーバードシルフィ	05.12~	G11/KG11/NG11	4	5	SE	後席左右	○	○	○	○	○3	○3	○4	○4	○	○4	
プレサージュ	03.07~09.08	TNU31/PU31 PNU31/TU31	5	8	WG	2列目左右	○	○	○	○	×9	×9	×9	×9	○	×9	
						3列目左右	×4	×4	×4	×4	×9	×9	×9	×9	○	×9	
プレジデント	03.10~10.06	PGF50	4	5	SE	後席左右	○	○	○	○	○3	○3	○4	○4	○	○4	
フーガ (ハイブリッド含む)	09.11~	Y51/KY51/KNY51	4	5	SE	後席左右	○	○	○	○	○	○	○	○	○	○	
	04.10~09.11	PNY50/Y50 GY50/PY50	4	5	SE	後席左右	○	○	○	○	○3	○3	○4	○4	○	○4	
マーチ	10.07~	K13/NK13	5	5	HB	後席左右	○	○	○	○	○3	○3	○4	○4	○	○4	
	02.03~10.07	K12/BK12/YK12 AK12/BNK12	3	5	HB	後席左右	○	○	○	○	×12	×12	×12	×12	○	×12	
	02.03~10.07	K12/BK12/YK12 AK12/BNK12	5	5	HB	後席左右	○	○	○	○	○3	○3	○4	○4	○	○4	
ムラーノ	08.09~15.03	TZ51/TNZ51 PNZ51	5	5	SUV	後席左右	○	○	○	○	○3	○3	○4	○4	○	○4	
	04.09~08.09	PZ50/PNZ50 TZ50	5	5	SUV	後席左右	○	○	○	○	○3	○3	○4	○4	○	○4	
モコ	11.02~16.05	MG33S	5	4	HB	後席左右	○	○	○	○	○3	○3	○4	○4	○9	○4	
	06.02~11.02	MG22S	5	4	HB	後席左右	○	○	○	○	○3	○3	○4	○4	○	○4	
ラフェスタ	11.06~18.03	CW系	5	7	WG	2列目左右	○	○	○	○	○3	○3	○4	○4	○9	○4	
						3列目左右	×3	×3	×3	×3	×9	×9	×9	×9	×3	×9	
	04.12~12.12	B30・NB30	5	7	WG	2列目左右	○	○7	○	○7	○3	○3	○4	○4	○9	○4	
						3列目左右	○	○7	○	○7	×9	×9	×9	×9	○9	×9	

不適合内容 ×1) 座席の形状が不安定 ×2) フロアの形状 ×3) 前後左右、車内のスペースが狭い ×4) シートベルトの長さ不足 ×5) バックルの位置およびベルトの長さが不適合 ×6) レッグサポートが床下収納やフロアBOXに干渉
×7) レッグサポートがスライドレールに干渉 ×8) テザーアンカー取付金具が取付不可 ×9) ISOFIX取付不可 ×10) レッグサポートの調節範囲外 ×11) 車両の肩ベルト位置が不適合 ×12) ISOFIXコネクタのインジケータが目視確認できない

注意内容 ○1) 前席が狭くなり前席に乗りできない場合があります ○2) 360度回転時に車両の内装に干渉 ○3) ISOFIX取付金具付は取付け可 ○4) ISOFIX取付金具とテザーアンカー付は取付け可 ○5) 運転席側後席のみ取付け可
○6) 助手席側後席のみ取付け可 ○7) 後席背もたれから前席背面の間が800mm以上必要 ○8) 座席の背もたれを起立させる ○9) 座席の背もたれを起立させ取付け後、座席の位置を前側に調節

○：取付可能 未確認：適合確認ができていません。

ニッサン

車種名	年式 <西暦>	型式	ドア 枚数	乗 車 人 数	タイプ	座席位置	・SALジェプレミアムプラス ・SALジェプラス ・レジェプレミアム ・レジェプレミアムデニム ・レジェチャイルドシート ・ハローキティとドライブ ・くまのプーさん	・SAターレジェFIX-ST ・ターレジェFIX ・ターレジェFIXデニム ・ターシート/くまのプーさん ・ターシート/ミッキーマウス				・SAターレジェFIXデニム-NV		・SAハネスジュニア FIX (シリーズ) ・ポータブルカーシート		注意/備考		
								シートベルト		シートベルト		ISOFIX		ISOFIX			シートベルト	ISOFIX
								前向き	後ろ向き	前向き	後ろ向き	前向き	後ろ向き	前向き	後ろ向き		前向き	前向き
リーフ	17.09~	ZE1	5	5	HB	後席左右	○	○	○	○	○	○	○	○	○	○		
	10.12~17.09	AZE0・ZE0	5	5	HB	後席左右	○	○	○	○	○3	○3	○4	○4	○	○4		
ルークス	20.03~	B44A/B45A B47A/B48A	5	4	HB	後席左右	○	○7	○	○7	○	○7	○	○7	○9	○		
	09.12~13.03	ML21S	5	4	HB	後席左右	○	○	○	○	○	○	○	○	○	○		

不適合内容 ×1) 座席の形状が不安定 ×2) フロアの形状 ×3) 前後左右、車内のスペースが狭い ×4) シートベルトの長さ不足 ×5) バックルの位置およびベルトの長さが不適合 ×6) レッグサポートが床下収納やフロアーBOXに干渉
 ×7) レッグサポートがスライドレールに干渉 ×8) テザーアンカー取付金具が取付不可 ×9) ISOFIX取付け不可 ×10) レッグサポートの調節範囲外 ×11) 車両の肩ベルト位置が不適合 ×12) ISOFIXコネクタのインジケータが目視確認できない

注意内容 ○1) 前席が狭くなり前席に乗車できない場合があります ○2) 360度回転時に車両の内装に干渉 ○3) ISOFIX取付金具付は取付け可 ○4) ISOFIX取付金具とテザーアンカー付は取付け可 ○5) 運転席側後席のみ取付け可
 ○6) 助手席側後席のみ取付け可 ○7) 後席背もたれから前席背面の間が800mm以上必要 ○8) 座席の背もたれを起立させる ○9) 座席の背もたれを起立させ取付け後、座席の位置を前側に調節

○：取付可能 未確認：適合確認ができていません。

車種名	年式 <西暦>	型式	ド ア 枚 数	乗 車 人 数	タイプ	座席位置	・SAレジェプレミアムプラス ・SAレジェプラス ・レジェプレミアム ・レジェプレミアムデニム ・レジェチャイルドシート ・ハローキティとドライブ ・くまのプーさん		・SAターンレジェFIX-ST ・ターンレジェFIX ・ターンレジェFIXデニム ・ターンシート/くまのプーさん ・ターンシート/ミッキーマウス				・SAターンレジェFIX07-NV		・SAハネスジュニア FIX (シリーズ) ・ポータブルカーシート		注意/備考
							シートベルト		シートベルト		ISOFIX		ISOFIX		シートベルト	ISOFIX	
							前向き	後ろ向き	前向き	後ろ向き	前向き	後ろ向き	前向き	後ろ向き	前向き	前向き	
CR-V	18.08~	RW1/RW2	5	5	SUV	後席左右	○	○	○	○	○	○	○	○	○	○	
		RW1/RW2	5	7	SUV	2列目左右	○	○	○	○	○	○	○	○	○	○	
	11.12~16.08		RM1/RM4	5	5	SUV	後席左右	○	○	○	○	○	○	○	○	○	○
		06.10~11.12	RE3	5	5	SUV	後席左右	○	○	○	○	○3	○3	○4	○4	○	○4
CR-Z	10.02~17.01	ZF1/ZF2	3	4	HB	後席左右	×1	×1	×1	×1	×12	×12	×12	×12	×1	×12	
HR-V	98.09~06.02	GH1/GH2/GH3/GH4	3	5	SUV	後席左右	○	○	○	○	×12	×12	×12	×12	○	×12	
	98.09~06.02	GH1/GH2/GH3/GH4	5	5	SUV	後席左右	○	○	○	○	○3	○3	○4	○4	○	○4	
N-BOX N-BOX カスタム	17.08~	JF3/JF4	5	4	WG	後席左右	○	○	○	○	○	○	○	○	○9	○	
	11.12~17.08	JF1/JF2	5	4	WG	後席左右	○	○	○	○	○	○	○	○	○9/注	○	注:年式によりシートが前後しない車両がございますので取扱説明書をご確認ください。
N-BOX+ N-BOX+カスタム	12.07~17.08	JF1/JF2	5	4	WG	後席左右	○	○	○	○	○	○	○	○	○	○	
N-BOX/ <スラッシュ>	14.12~20.02	JF1/JF2	5	4	HB	後席左右	○	○	○	○	○	○	○	○	○	○	
N-ONE	20.12~	JG3/JG4	5	4	HB	後席左右	○	○	○	○	○	○	○	○	○8	○	
	12.11~20.12	JG1/JG2	5	4	HB	後席左右	○	○	○	○	○	○	○	○	○8	○	
N-WGN N-WGNカスタム	19.07~	JH3/JH4	5	4	HB	後席左右	○	○	○	○	○	○	○	○	○	○	
	13.11~19.07	JH1/JH2	5	4	HB	後席左右	○	○	○	○	○	○	○	○	○	○	
アコード ハイブリッド	13.06~20.02	CR6/CR7	4	5	SE	後席左右	○	○	○	○	○	○	○	○	○	○	
アコード	20.02~	CV3	4	5	SE	後席左右	○	○	○	○	○	○	○	○	○	○	
	08.12~13.03	CU1/CU2	4	5	SE	後席左右	○	○	○	○	○	○	○	○	○	○	
	02.10~08.12	CL7/CL8/CL9	4	5	SE	後席左右	○	○	○	○	○3	○3	○4	○4	○	○4	

不適合内容 ×1) 座席の形状が不安定 ×2) フロアの形状 ×3) 前後左右、車内のスペースが狭い ×4) シートベルトの長さ不足 ×5) バックルの位置およびベルトの長さが不適合 ×6) レッグサポートが床下収納やフロアーBOXに干渉
×7) レッグサポートがスライドレールに干渉 ×8) テザーアンカー取付金具が取付不可 ×9) ISOFIX取付不可 ×10) レッグサポートの調節範囲外 ×11) 車両の肩ベルト位置が不適合 ×12) ISOFIXコネクタのインジケータが目視確認できない

注意内容 ○1) 前席が狭くなり前席に乗りできない場合があります ○2) 360度回転時に車両の内装に干渉 ○3) ISOFIX取付金具付は取付け可 ○4) ISOFIX取付金具とテザーアンカー付は取付け可 ○5) 運転席側後席のみ取付け可
○6) 助手席側後席のみ取付け可 ○7) 後席背もたれから前席背面の間が800mm以上必要 ○8) 座席の背もたれを起立させる ○9) 座席の背もたれを起立させ取付け後、座席の位置を前側に調節

○: 取付可能 未確認: 適合確認ができていません。

ホンダ

車種名	年式 <西暦>	型式	ド ア 枚 数	乗 車 人 数	タイプ	座席位置	・SAレジェプレミアムプラス ・SAレジェプラス ・レジェプレミアム ・レジェプレミアムデニム ・レジェチャイルドシート ・ハローキティードライブ ・くまのプーさん		・SAターンレジェFIX-ST ・ターンレジェFIX ・ターンレジェFIXデニム ・ターンシート/くまのプーさん ・ターンシート/ミッキーマウス				・SA7ターンFIX07ゲ-NV		・SAハーネスジュニア FIX (シリーズ) ・ポータブルカーシート		注意/備考
							シートベルト		シートベルト		ISOFIX		ISOFIX		シートベルト	ISOFIX	
							前向き	後ろ向き	前向き	後ろ向き	前向き	後ろ向き	前向き	後ろ向き	前向き	前向き	
アコード ワゴン	02.10~08.12	CM1/CM2/CM3	5	5	WG	後席左右	○	○	○	○	○3	○3	○4	○4	○	○4	
アコード ツアラー	08.12~13.03	CW1/CW2	5	5	WG	後席左右	○	○	○	○	○3	○3	○4	○4	○	○4	
インサイト	18.12~	ZE4	4	5	SE	後席左右	○	○	○	○	○	○	○	○	○	○	
	09.02~14.03	ZE1/ZE2	5	5	HB	後席左右	○	○	○	○	○	○	○	○	○	○	
インスパイア	07.12~12.10	CP3	4	5	SE	後席左右	○	○	○	○	○	○	○	○	○	○	
インテグラ	01.07~06.06	DC1/DC2/DC5	3	4	CP	後席左右	○	○	○	○	×12	×12	×12	×12	○	×12	
ヴェゼル	13.12~21.04	RU1/RU2/RU3/RU4	5	5	SUV	後席左右	○	○	○	○	○	○	○	○	○	○	
エアウェイブ	05.04~10.08	GJ1/GJ2	5	5	WG	後席左右	○	○	○	○	○3	○3	○4	○4	○	○4	
エリシオン	04.05~12.05	RR1/RR2/RR3/RR4	5	7	WG	2列目左右	○	○	○	○	○3	○3	○4	○4	○	○4	
						3列目左右	○	○	○	○	×9	×9	×9	×9	○	×9	
	04.05~12.05	RR1/RR2/RR3/RR4	5	8	WG	2列目左右	○	○	○	○	○3	○3	○4	○4	○	○4	
						3列目左右	○	○	○	○	×9	×9	×9	×9	○	×9	
エリシオン プレステージ	07.01~13.10	RR1/RR2/RR5/RR6	5	7	WG	2列目左右	○	○	○	○	○3	○3	○4	○4	○	○4	
						3列目左右	○	○	○	○	×9	×9	×9	×9	○	×9	
	07.01~13.10	RR1/RR2/RR5/RR6	5	8	WG	2列目左右	○	○	○	○	○3	○3	○4	○4	○	○4	
						3列目左右	○	○	○	○	×9	×9	×9	×9	○	×9	
オデッセイ	13.11~	RC1/RC2	5	7	WG	2列目左右	○	○	○	○	○	○	○	○	○	○	
						3列目左右	×3	×3	×3	×3	×9	×9	×9	×9	×5	×9	
	13.11~	RC1/RC2	5	8	WG	2列目左右	○	○	○	○	○	○	○	○	○	○	
						3列目左右	×3	×3	×3	×3	×9	×9	×9	×9	×5	×9	

不適合内容 ×1) 座席の形状が不安定 ×2) フロアの形状 ×3) 前後左右、車内のスペースが狭い ×4) シートベルトの長さ不足 ×5) バックルの位置およびベルトの長さが不適合 ×6) レッグサポートが床下収納やフロアーBOXに干渉
×7) レッグサポートがスライドレールに干渉 ×8) テザーアンカー取付金具が取付不可 ×9) ISOFIX取付け不可 ×10) レッグサポートの調節範囲外 ×11) 車両の肩ベルト位置が不適合 ×12) ISOFIXコネクタのインジケータが目視確認できない

注意内容 ○1) 前席が狭くなり前席に乗車できない場合があります ○2) 360度回転時に車両の内装に干渉 ○3) ISOFIX取付金具付は取付け可 ○4) ISOFIX取付金具とテザーアンカー付は取付け可 ○5) 運転席側後席のみ取付け可
○6) 助手席側後席のみ取付け可 ○7) 後席背もたれから前席背面の間が800mm以上必要 ○8) 座席の背もたれを起立させる ○9) 座席の背もたれを起立させ取付け後、座席の位置を前側に調節

○：取付可能 未確認：適合確認ができていません。

車種名	年式 <西暦>	型式	ドア 枚数	乗 車 人 数	タイプ	座席位置	・SAレジェプレミアムプラス ・SAレジェプラス ・レジェプレミアム ・レジェプレミアムデニム ・レジェチャイルドシート ・ハローキティとドライブ ・くまのプーさん		・SAターンレジェFIX-ST ・ターンレジェFIX ・ターンレジェFIXデニム ・ターンシート/くまのプーさん ・ターンシート/ミッキーマウス				・SAターンレジェFIXのオプション		・SAハーネスジュニア FIX (シリーズ) ・ポータブルカーシート		注意/備考	
							シートベルト		シートベルト		ISOFIX		ISOFIX		シートベルト	ISOFIX		
							前向き	後ろ向き	前向き	後ろ向き	前向き	後ろ向き	前向き	後ろ向き	前向き	前向き		
オデッセイ	08.10~13.11	RB1/RB2/RB3/RB4	5	7	WG	2列目左右	○	○	○	○	○3	○3	○4	○4	○	○4		
						3列目左右	×3	×3	×3	×3	×9	×9	×9	×9	×5	×9		
	03.10~08.10	RB1/RB2	5	7	WG	2列目左右	○	○	○	○	○3	○3	○4	○4	○	○4		
						3列目左右	×3	×3	×3	×3	×9	×9	×9	×9	×5	×9		
クラリティ	18.07~	ZC5	4	5	SE	後席左右	○	○	○	○	○	○	○	○	○	○		
グレイス	14.12~	GM4/GM5/GM6/GM9	4	5	SE	後席左右	○	○	○	○	○	○	○	○	○	○	○	
クロスロード	07.02~10.08	RT1/RT2/RT3/RT4	5	7	SUV	2列目左右	○	○	○	○	×9	×9	×9	×9	○	×9		
						3列目左右	○	×4	○	×4	×9	×9	×9	×9	○	×9		
ザッツ	02.02~07.10	JD1/JD2	5	4	HB	後席左右	○	○	○	○	×9	×9	×9	×9	○	×9		
ジェイド	15.02~	FR4/FR5	5	6	WG	2列目左右	○	○	○	○	×12	×12	×12	×12	○	×12		
						3列目左右	×3	×3	×3	×3	×9	×9	×9	×9	×5	×9		
シビック シビックハイブリッド シビックTYPE R	17.09~	FK8	5	4	HB	後席左右	○	○	○	○	○	○	○	○	○	○		
	17.09~	FK6/FK7	5	5	HB	後席左右	○	○	○	○	○	○	○	○	○	○		
	15.12~17.09	FK2	5	4	HB	後席左右	○	○	○	○	○	○	○	○	○	○		
	09.11~12.06	FN2	3	4	HB	後席左右	○	○	○	○	×12	×12	×12	×12	○	×12		
	17.08~20.08	FC1	4	4	SE	後席左右	○	○	○	○	○	○	○	○	○	○		
	07.03~10.08	FD2	4	4	SE	後席左右	○	○	○	○	○3	○3	○4	○4	○	○4		
	05.09~12.06	FD1/FD2/FD3	4	5	SE	後席左右	○	○	○	○	○3	○3	○4	○4	○	○4		
シャトル (ハイブリッド含む)	15.05~	GP7/GP8/GK8/GK9	5	5	HB	後席左右	○	○	○	○	○	○	○	○	○	○		

不適合内容 ×1) 座席の形状が不安定 ×2) フロアの形状 ×3) 前後左右、車内のスペースが狭い ×4) シートベルトの長さ不足 ×5) バックルの位置およびベルトの長さが不適合 ×6) レッグサポートが床下収納やフロアーBOXに干渉 ×7) レッグサポートがスライドレールに干渉 ×8) テザーアンカー取付金具が取付不可 ×9) ISOFIX取付け不可 ×10) レッグサポートの調節範囲外 ×11) 車両の肩ベルト位置が不適合 ×12) ISOFIXコネクタのインジケータが目視確認できない

注意内容 ○1) 前席が狭くなり前席に乗りできない場合があります ○2) 360度回転時に車両の内装に干渉 ○3) ISOFIX取付金具付は取付け可 ○4) ISOFIX取付金具とテザーアンカー付は取付け可 ○5) 運転席側後席のみ取付け可 ○6) 助手席側後席のみ取付け可 ○7) 後席背もたれから前席背面の間が800mm以上必要 ○8) 座席の背もたれを起立させる ○9) 座席の背もたれを起立させ取付け後、座席の位置を前側に調節

○：取付可能 未確認：適合確認ができていません。

ホンダ

ホンダ

車種名	年式 <西暦>	型式	ドア 枚数	乗 車 人 数	タイプ	座席位置	・SAレジェプレミアムプラス ・SAレジェプラス ・レジェプレミアム ・レジェプレミアムデニム ・レジェチャイルドシート ・ハローキティとドライブ ・くまのプーさん		・SAターレジェFIX-ST ・ターレジェFIX ・ターレジェFIXデニム ・ターンシート/くまのプーさん ・ターンシート/ミッキーマウス				・SAターレジェFIXデニム-NV		・SAハネスジュニア FIX (シリーズ) ・ポータブルカーシート		注意/備考
							シートベルト		シートベルト		ISOFIX		ISOFIX		シートベルト	ISOFIX	
							前向き	後ろ向き	前向き	後ろ向き	前向き	後ろ向き	前向き	後ろ向き	前向き	前向き	
ステップワゴン ステップワゴン スパーダ (ハイブリッド含む) Modulo X	15.04~	RP1/RP2/RP3 RP4/RP5	5	7	WG	2列目左右	○	○	○	○	○	○	○	○	○	○	
						3列目左右	○	○	○	○	×9	×9	×9	×9	○	×9	
	09.10~15.04	RK1/RK2/RK5/RK6	5	8	WG	2列目左右	○	○	○	○	○	○	○	○	○	○	
						3列目左右	○	○	○	○	×9	×9	×9	×9	○	×9	
	05.05~09.10	RG1/RG2/RG3/RG4 RG5/RG6	5	8	WG	2列目左右	○	○6	○	○6	○3	○3・6	○4	○4.6	○	○4	
						3列目左右	○	○1	○1	○1	×9	×9	×9	×9	○	×9	
ストリーム	06.07~14.05	RN6/RN7/RN8/RN9	5	6	WG	2列目左右	○	○	○	○	○3	○3	○4	○4	○	○4	
						3列目左右	×3	×3	×3	×3	×9	×9	×9	×9	○	×9	
	06.07~14.05	RN6/RN7/RN8/RN9	5	7	WG	2列目左右	○	○	○	○	○3	○3	○4	○4	○	○4	
						3列目左右	×3	×3	×3	×3	×9	×9	×9	×9	○	×9	
	00.10~06.08	RN1/RN2/RN3 RN4/RN5	5	7	WG	2列目左右	○	○	○	○	×9	×9	×9	×9	○	×9	
						3列目左右	×3	×3	×3	×3	×9	×9	×9	×9	○	×9	
ゼスト	06.03~12.11	JE1/JE2	5	4	HB	後席左右	○	○	○5	○5	○3・5	○3・5	○4	○4	○	○4	※助手席側足元工具入れあり
バモス ホビオ	03.04~18.07	HM3/HM4	5	4	WG	後席左右	○	○	○	○	○3	○3	○4	○4	○	○4	※PRO/VANは取付け不可
バモス	99.06~18.07	HM1/HM2/HM3/HM4	5	4	WG	後席左右	○	○	○	○	○3	○3	○4	○4	○	○4	
フィット (ハイブリッド含む)	20.02~	GR1/GR2/GR3/GR4 GR5/GR6/GR7/GR8	5	5	HB	後席左右	○	○	○	○	○	○	○	○	○	○	
	13.09~20.02	GK3/GK4/GK5/GK6	5	5	HB	後席左右	○	○	○	○	○	○	○	○	○	○	
	12.05~13.09	GP1/GP2/GP5/GP6	5	5	HB	後席左右	○	○	○	○	○	○	○	○	○	○	
	07.10~13.09	GE6/GE7/GE8/GE9	5	5	HB	後席左右	○	○	○	○	○	○	○	○	○	○	
	01.06~07.10	GD1/GD2/GD3/GD4	5	5	HB	後席左右	○	○	○	○	○3	○3	○4	○4	○	○4	

不適合内容 ×1) 座席の形状が不安定 ×2) フロアの形状 ×3) 前後左右、車内のスペースが狭い ×4) シートベルトの長さ不足 ×5) バックルの位置およびベルトの長さが不適合 ×6) レッグサポートが床下収納やフロアBOXに干渉
×7) レッグサポートがスライドレールに干渉 ×8) テザーアンカー取付金具が取付不可 ×9) ISOFIX取付け不可 ×10) レッグサポートの調節範囲外 ×11) 車両の肩ベルト位置が不適合 ×12) ISOFIXコネクタのインジケータが目視確認できない

注意内容 ○1) 前席が狭くなり前席に乗りできない場合があります ○2) 360度回転時に車両の内装に干渉 ○3) ISOFIX取付金具付は取付け可 ○4) ISOFIX取付金具とテザーアンカー付は取付け可 ○5) 運転席側後席のみ取付け可
○6) 助手席側後席のみ取付け可 ○7) 後席背もたれから前席背面の間が800mm以上必要 ○8) 座席の背もたれを起立させる ○9) 座席の背もたれを起立させ取付け後、座席の位置を前側に調節

○：取付可能 未確認：適合確認ができていません。

ホンダ

車種名	年式 <西暦>	型式	ド ア 枚 数	乗 車 人 数	タイプ	座席位置	・SALジェプレミアムプラス ・SALジェプラス ・レジェプレミアム ・レジェプレミアムデニム ・レジェチャイルドシート ・ハロキティードライブ ・くまのプーさん		・SAターンレジェFIX-ST ・ターンレジェFIX ・ターンレジェFIXデニム ・ターンシート/くまのプーさん ・ターンシート/ミッキーマウス				・SAターンFIX07-NV		・SAハーネスジュニア FIX (シリーズ) ・ポータブルカーシート		注意/備考	
							シートベルト		シートベルト		ISOFIX		ISOFIX		シートベルト	ISOFIX		
							前向き	後ろ向き	前向き	後ろ向き	前向き	後ろ向き	前向き	後ろ向き	前向き	前向き		
フィット シャトル (ハイブリッド含む)	11.06~15.03	GG7/GG8	5	5	HB	後席左右	○	○	○	○	○	○	○	○	○	○	○	
		GP2	5	5	HB	後席左右	○	○	○	○	○	○	○	○	○	○	○	
フリード /フリード+ (ハイブリッド含む)	16.09~	GB5/GB6	5	4	WG	後席左右	○	○	○	○	○	○	○	○	○	○	○	
		16.09~	GB5/GB6/GB7/GB8	5	6	WG	2列目左右	○	○9	○	○9	○	○	○	○	○9	○	○
	3列目左右						○9	○9	○9	○9	×9	×9	×9	×9	○9	×9		
	16.09~	GB5/GB6/GB7/GB8	5	7	WG	2列目左右	○	○9	○	○9	○	○	○	○	○9	○	○	
						3列目左右	○9	○9	○9	○9	×9	×9	×9	×9	○9	×9		
	08.05~16.09	GB3/GB4/GP3	5	6	WG	2列目左右	○	○9	○	○	○	○	○	○	○9	○	○	
						3列目左右	○9	○9	○9	○9	×9	×9	×9	×9	○9	×9		
	08.05~16.09	GB3/GB4/GP3	5	7	WG	2列目左右	○	○9	○	○	○	○	○	○	○9	○	○	
						3列目左右	○9	○9	○9	○9	×9	×9	×9	×9	○9	×9		
	フリードスパイク	10.07~16.09	GB3/GB4	5	5	WG	後席左右	○	○	○	○	○	○	○	○	○	○	
11.10~16.09		GP3	5	5	WG	後席左右	○	○	○	○	○	○	○	○	○	○		
ホンダ-e	20.10~	ZC7	5	4	HB	後席左右	○	○	○	○	○	○	○	○	○	○		
モビリオ	01.12~08.06	GB1/GB2	5	7	WG	2列目左右	○	○	○	○	○3	○3	○4	○4	○	○4		
						3列目左右	×3	×3	×3	×3	×9	×9	×9	×9	×3	×9		
モビリオ スパイク	02.09~08.06	GK1/GK2	5	5	WG	後席左右	○	○	○	○	○3	○3	○4	○4	○	○4		
ライフ	08.11~14.04	JC1/JC2	5	4	HB	後席左右	○	○	○	○	○	○	○	○	○	○		
	03.09~08.11	JB5/JB6/JB7/JB8	5	4	HB	後席左右	○	○	○	○	○3	○3	○4	○4	○	○4		
レジェンド (ハイブリッド含む)	15.01~	KC2	4	5	SE	後席左右	○	○	○	○	○	○	○	○	○	○		
	04.11~12.07	KB1/KB2	4	5	SE	後席左右	○	○	○	○	○3	○3	○4	○4	○	○4		

不適合内容 ×1) 座席の形状が不安定 ×2) フロアの形状 ×3) 前後左右、車内のスペースが狭い ×4) シートベルトの長さ不足 ×5) バックルの位置およびベルトの長さが不適合 ×6) レッグサポートが床下収納やフロアBOXに干渉
×7) レッグサポートがスライドレールに干渉 ×8) テザーアンカー取付金具が取付不可 ×9) ISOFIX取付け不可 ×10) レッグサポートの調節範囲外 ×11) 車両の肩ベルト位置が不適合 ×12) ISOFIXコネクタのインジケータが目視確認できない

注意内容 ○1) 前席が狭くなり前席に乗りできない場合があります ○2) 360度回転時に車両の内装に干渉 ○3) ISOFIX取付金具付は取付け可 ○4) ISOFIX取付金具とテザーアンカー付は取付け可 ○5) 運転席側後席のみ取付け可
○6) 助手席側後席のみ取付け可 ○7) 後席背もたれから前席背面の間が800mm以上必要 ○8) 座席の背もたれを起立させる ○9) 座席の背もたれを起立させ取付け後、座席の位置を前側に調節

○：取付可能 未確認：適合確認ができていません。

ミツビシ

車種名	年式 <西暦>	型式	ドア 枚数	乗 車 人 数	タイプ	座席位置	・SAレジェプレミアムプラス ・SAレジェプラス ・レジェプレミアム ・レジェプレミアムデニム ・レジェチャイルドシート ・ハローキティとドライブ ・くまのプーさん		・SAターンレジェFIX-ST ・ターンレジェFIX ・ターンレジェFIXデニム ・ターンシート/くまのプーさん ・ターンシート/ミッキーマウス				・SA77→FIX07→NV		・SAハーネスジュニア FIX (シリーズ) ・ポータブルカーシート		注意/備考
							シートベルト		シートベルト		ISOFIX		ISOFIX		シートベルト	ISOFIX	
							前向き	後ろ向き	前向き	後ろ向き	前向き	後ろ向き	前向き	後ろ向き	前向き	前向き	
ek アクティブ	04.05~06.09	H81W	5	4	WG	後席左右	○	○	○	○	×9	×9	×9	×9	○	×9	
ek カスタム	13.06~19.03	B11W	5	4	WG	後席左右	○	○	○	○	○	○	○	○	○9	○	
ek クロス (ek X) ekクロススペース	19.03~	B34W/B35W B37W/B38W	5	4	SUV	後席左右	○	○	○	○	○	○	○	○	○9	○	
ek スペース ekスペースカスタム	14.02~	B11A/B34W/B35W B37W/B38W	5	4	WG	後席左右	○	○	○	○	○	○	○	○	○9	○	
ek スポーツ	06.09~13.06	H82W	5	4	HB	後席左右	○	○	○	○	○3	○3	○4	○4	○	○4	
	02.09~06.09	H81W	5	4	HB	後席左右	○	○	○	○	×9	×9	×9	×9	○	×9	
ek ワゴン	19.03~	B33W/B36W	5	4	WG	後席左右	○	○	○	○	○	○	○	○	○9	○	
	13.06~19.03	B11W	5	4	WG	後席左右	○	○	○	○	○	○	○	○	○9	○	
	06.09~13.06	H82W	5	4	HB	後席左右	○	○	○	○	○3	○3	○4	○4	○	○4	
	01.10~06.09	H81W	5	4	HB	後席左右	○	○	○	○	○3	○3	○4	○4	○	○4	
アイ/アイミーブ	06.01~13.09	HA1W/HA3W HA4W/HD4W	5	4	HB	後席左右	○	○	○	○	○3	○3	○4	○4	○	○4	
RVR	10.02~	GA3W/GA4W	5	5	SUV	後席左右	○	○	○	○	○3	○3	○4	○4	○	○4	
アウトランダー	12.10~	GF7W/GF8W	5	7	SUV	2列目左右	○	○	○	○	○	○	○	○	○	○	
						3列目左右	×3	×3	×3	×3	×9	×9	×9	×9	×3	×9	
	05.10~12.10	CW5W/CW6W	5	5	SUV	後席左右	○	○	○	○	○3	○3	○4	○4	○	○4	
	05.10~12.10	CW4W/CW5W/CW6W	5	7	SUV	2列目左右	○	○	○	○	○3	○3	○4	○4	○	○4	
3列目左右						×3	×3	×3	×3	×9	×9	×9	×9	×3	×9		
アウトランダーPHEV	13.01~	GG2W/GG3W	5	5	SUV	後席左右	○	○	○	○	○	○	○	○	○	○	
エクリプスクロス エクリプスクロスPHEV	18.03~	GK1W/GK9W/GL3W	5	5	SUV	後席左右	○	○	○	○	○	○	○	○	○	○	
ギャランフォルティス (スポーツバック含む)	07.08~15.04	CY3A/CY4A/CY6A	4	5	SE	後席左右	○	○	○	○	○3	○3	○4	○4	○	○4	
	08.12~15.04	CX3A/CX4A/CX6A	5	5	HB	後席左右	○	○	○	○	○3	○3	○4	○4	○	○4	

不適合内容 ×1) 座席の形状が不安定 ×2) フロアの形状 ×3) 前後左右、車内のスペースが狭い ×4) シートベルトの長さ不足 ×5) バックルの位置およびベルトの長さが不適合 ×6) レッグサポートが床下収納やフロアBOXに干渉
×7) レッグサポートがスライドレールに干渉 ×8) テザーアンカー取付金具が取付不可 ×9) ISOFIX取付け不可 ×10) レッグサポートの調節範囲外 ×11) 車両の肩ベルト位置が不適合 ×12) ISOFIXコネクタのインジケータが目視確認できない

注意内容 ○1) 前席が狭くなり前席に乗車できない場合があります ○2) 360度回転時に車両の内装に干渉 ○3) ISOFIX取付金具付は取付け可 ○4) ISOFIX取付金具とテザーアンカー付は取付け可 ○5) 運転席側後席のみ取付け可
○6) 助手席側後席のみ取付け可 ○7) 後席背もたれから前席背面の間が800mm以上必要 ○8) 座席の背もたれを起立させる ○9) 座席の背もたれを起立させ取付け後、座席の位置を前側に調節

○：取付可能 未確認：適合確認ができていません。

三菱

車種名	年式 <西暦>	型式	ドア 枚数	乗車 人数	タイプ	座席位置	・SAレジェプレミアムプラス ・SAレジェプラス ・レジェプレミアム ・レジェプレミアムデニム ・レジェチャイルドシート ・ハローキティとドライブ ・くまのプーさん		・SAターンのレジェFIX-ST ・ターンのレジェFIX ・ターンのレジェFIXデニム ・ターンのシート/くまのプーさん ・ターンのシート/ミッキーマウス				・SA7イターンのレジェFIXのガ-NV		・SAハネスジュニア FIX (シリーズ) ・ポータブルカーシート		注意/備考
							シートベルト		シートベルト		ISOFIX		ISOFIX		シートベルト	ISOFIX	
							前向き	後ろ向き	前向き	後ろ向き	前向き	後ろ向き	前向き	後ろ向き	前向き	前向き	
グランディス	03.05~09.03	NA4W	5	6	WG	2列目左右	○	○	○	○	○3	○3	○4	○4	○	○4	
						3列目左右	×3	×3	×3	×3	×9	×9	×9	×9	×3	×9	
	03.05~09.03	NA4W	5	7	WG	2列目左右	○	○	○	○	○3	○3	○4	○4	○	○4	
						3列目左右	×3	×3	×3	×3	×9	×9	×9	×9	×3	×9	
タウンボックス	15.03~	DS17W	5	4	WG	後席左右	○	○	○	○	○	○	○	○	○	○	
	14.02~15.03	DS64W	5	4	WG	後席左右	○	○	○	○	○	○	○	○	○	○	
ディオ	00.01~06.03	CR5W/CR6W/CR9W	5	7	WG	2列目左右	○	○	○	○	×9	×9	×9	×9	○	×9	
						3列目左右	×3	×3	×3	×3	×9	×9	×9	×9	×3	×9	
プラウディア	12.07~16.11	BHGY51/BY51	4	5	SE	後席左右	○	○	○	○	○	○	○	○	○	○	
デリカD:2	20.11~	MA37S	5	5	WG	後席左右	○	○	○2・8	○2・8	○2・8	○2・8	○2・8	○2・8	○	○8	
	15.12~20.11	MB36S/MB46S	5	5	WG	後席左右	○	○	○	○	○	○	○	○	注/○	注/○	注) チャイルドシートの肩ベルト動作が 固い場合、車両の背もたれを1番覆かした 状態から上に3-4段起こした状態で ご使用ください。
	11.03~15.12	MB15	5	5	WG	後席左右	○	○	○	○	○	○	○	○	注/○	注/○	
デリカD:3	11.10~	BM20	5	5	WG	後席左右	○	○	○	○	○	○	○	○	○	○	
	11.10~	BM20	5	7	WG	2列目左右	○	○	○	○	○	○	○	○	○	○	
						3列目左右	○	×3	○	×3	×9	×9	×9	×9	○	×9	
デリカD:5	07.01~	CV1W/CV2W CV4W/CV6W	5	7	SUV	2列目左右	○	○	○	○	○3	○3	○4	○4	○	○4	
						3列目左右	×3	×3	×3	×3	×9	×9	×9	×9	×3	×9	
	07.01~	CV1W/CV2W CV4W/CV6W	5	8	SUV	2列目左右	○	○	○	○	○3	○3	○4	○4	○	○4	
						3列目左右	×3	×3	×3	×3	×9	×9	×9	×9	×3	×9	

不適合内容 ×1) 座席の形状が不安定 ×2) フロアの形状 ×3) 前後左右、車内のスペースが狭い ×4) シートベルトの長さ不足 ×5) バックルの位置およびベルトの長さが不適合 ×6) レッグサポートが床下収納やフロアBOXに干渉
×7) レッグサポートがスライドレールに干渉 ×8) テザーアンカー取付金具が取付不可 ×9) ISOFIX取付不可 ×10) レッグサポートの調節範囲外 ×11) 車両の肩ベルト位置が不適合 ×12) ISOFIXコネクタのインジケータが目視確認できない

注意内容 ○1) 前席が狭くなり前席に乗車できない場合があります ○2) 360度回転時に車両の内装に干渉 ○3) ISOFIX取付金具付は取付け可 ○4) ISOFIX取付金具とテザーアンカー付は取付け可 ○5) 運転席側後席のみ取付け可
○6) 助手席側後席のみ取付け可 ○7) 後席背もたれから前席背面の間が800mm以上必要 ○8) 座席の背もたれを起立させる ○9) 座席の背もたれを起立させ取付け後、座席の位置を前側に調節

○：取付可能 未確認：適合確認ができていません。

三菱

三菱

車種名	年式 <西暦>	型式	ド ア 枚 数	乗 車 人 数	タイプ	座席位置	・SALジェプレミアムプラス ・SALジェプラス ・レジェプレミアム ・レジェプレミアムデニム ・レジェチャイルドシート ・ハローキティとドライブ ・くまのプーさん		・SAターンレジェFIX-ST ・ターンレジェFIX ・ターンレジェFIXデニム ・ターンシート/くまのプーさん ・ターンシート/ミッキーマウス				・SA7ターンレジェFIX07ゲ-NV		・SAハーネスジュニア FIX (シリーズ) ・ポータブルカーシート		注意/備考
							シートベルト		シートベルト		ISOFIX		ISOFIX		シートベルト	ISOFIX	
							前向き	後ろ向き	前向き	後ろ向き	前向き	後ろ向き	前向き	後ろ向き	前向き	前向き	
デリカスペースギア	94.05~07.01	PA系/PB系/PD系 PC5W/PE8W/PF6W	5	7	SUV	2列目左右	○	○	○	○	×9	×9	×9	×9	○	×9	
						3列目左右	○	×3	○	×3	×9	×9	×9	×9	○	×9	
	94.05~07.01	PA系/PB系/PD系 PC5W/PE8W/PF6W	5	8	SUV	2列目左右	○	○	○	○	×9	×9	×9	×9	○	×9	
						3列目左右	○	×3	○	×3	×9	×9	×9	×9	○	×9	
トッポ	08.09~13.07	H82A	5	4	HB	後席左右	○	○	○	○	○3	○3	○4	○4	○	○4	
バジェロ	06.10~19.08	V8系	3	5	SUV	後席左右	○	○	○	○	×12	×12	×12	×12	○	×12	
	06.10~	V9系	5	7	SUV	2列目左右	○	○	○	○	○3	○3	○4	○4	○	○4	
						3列目左右	×3	×3	×3	×3	×9	×9	×9	×9	×3	×9	
	99.09~06.09	V7系	5	7	SUV	2列目左右	○	○	○	○	×9	×9	×9	×9	○	×9	
3列目左右						×3	×3	×3	×3	×9	×9	×9	×9	×3	×9		
バジェロイオ	98.06~07.08	H61W/H62W H66W/H67W	3	4	SUV	後席左右	○	○	○	○	×9	×9	×9	×9	○	×9	
		H71W/H72W H76W/H77W	5	5	SUV	後席左右	○	○	○	○	×9	×9	×9	×9	○	×9	
バジェロミニ	98.10~13.02	H53A/H58A	3	4	SUV	後席左右	○	○7	○	○7	×12	×12	×12	×12	○	×12	
ミニカ	98.10~07.07	H42A/H47A	3	4	HB	後席左右	注/○	×4	注/○	注/○	×9	×9	×9	×9	注/○	×9	注:バンタイプは不適合
	98.10~07.07	H42A/H47A	5	4	HB	後席左右	注/○	×4	注/○	注/○	×9	×9	×9	×9	注/○	×9	注:バンタイプは不適合
ミラージュ	12.08~	A03A/A05A	5	5	HB	後席左右	○	○	○	○	○	○	○	○	○	○	
ランサー	07.10~15.04	CZ4A/CS2A	4	5	SE	後席左右	○	○	○	○	○3	○3	○4	○4	○	○4	
ランサー セディア	00.05~10.05	CS2A/CS5A CS6A/CT9A	4	5	SE	後席左右	○	○	○	○	○3	○3	○4	○4	○	○4	
ランサーワゴン	03.02~07.08	CS2W/CS5W/CT9W	5	5	WG	後席左右	○	○	○	○	○3	○3	○4	○4	○	○4	

不適合内容 ×1) 座席の形状が不安定 ×2) フロアの形状 ×3) 前後左右、車内のスペースが狭い ×4) シートベルトの長さ不足 ×5) バックルの位置およびベルトの長さが不適合 ×6) レッグサポートが床下収納やフロアーBOXに干渉
×7) レッグサポートがスライドレールに干渉 ×8) テザーアンカー取付金具が取付不可 ×9) ISOFIX取付け不可 ×10) レッグサポートの調節範囲外 ×11) 車両の肩ベルト位置が不適合 ×12) ISOFIXコネクタのインジケータが目視確認できない

注意内容 ○1) 前席が狭くなり前席に乗車できない場合があります ○2) 360度回転時に車両の内装に干渉 ○3) ISOFIX取付金具付は取付け可 ○4) ISOFIX取付金具とテザーアンカー付は取付け可 ○5) 運転席側後席のみ取付け可
○6) 助手席側後席のみ取付け可 ○7) 後席背もたれから前席背面の間が800mm以上必要 ○8) 座席の背もたれを起立させる ○9) 座席の背もたれを起立させ取付け後、座席の位置を前側に調節

○：取付可能 未確認：適合確認ができていません。

マツダ

車種名	年式 <西暦>	型式	ド ア 枚 数	乗 車 人 数	タイプ	座席位置	・SAレジェプレミアムプラス ・SAレジェプラス ・レジェプレミアム ・レジェプレミアムデニム ・レジェチャイルドシート ・ハローキティードライブ ・くまのプーさん		・SAターンレジェFIX-ST ・ターンレジェFIX ・ターンレジェFIXデニム ・ターンシート/くまのプーさん ・ターンシート/ミッキーマウス				・SAターンレジェFIX-NG-NV		・SAハーネスジュニア FIX (シリーズ) ・ポータブルカーシート		注意/備考
							シートベルト		シートベルト		ISOFIX		ISOFIX		シートベルト	ISOFIX	
							前向き	後ろ向き	前向き	後ろ向き	前向き	後ろ向き	前向き	後ろ向き	前向き	前向き	
AZワゴン・カスタムスタイル	08.09~12.12	JM23S	5	4	HB	後席左右	○	○	○	○	○3	○3	○4	○4	○	○4	
AZオフロード	12.05~14.03	JM23W	3	4	SUV	後席左右	○	○7	○	○7	×12	×12	×12	×12	○	×12	
CX-3	15.02~	DK5AW/DK5FW	5	5	SUV	後席左右	○	○	○	○	○	○	○	○	○	○	
CX-30	19.10~	DM8P/DMFP/DMEP	5	5	SUV	後席左右	○	○	○	○	○	○	○	○	○	○	
CX-5	17.02~	KF2P/KF5P KFEP/KF5AW	5	5	SUV	後席左右	○	○	○	○	○	○	○	○	○	○	
	12.02~17.02	KE2系/KE5FW KEE系	5	5	SUV	後席左右	○	○	○	○	○	○	○	○	○	○	
CX-7	06.12~11.12	ER3P	5	5	SUV	後席左右	○	○	○	○	○	○	○	○	○	○	
CX-8	17.12~	KG2P/KG5P	5	6	SUV	2列目左右	○	○	注/○	注/○	注/○	注/○	注/○	注/○	○	○	注: アームレスト付きコンソール 装着車は、回転時内装に干渉
						3列目左右	×3	×3	×3	×3	×9	×9	×9	×9	×3	×9	
	17.12~	KG2P/KG5P	5	7	SUV	2列目左右	○	○	○2	○2	○2	○2	○2	○2	○	○	
						3列目左右	×3	×3	×3	×3	×9	×9	×9	×9	×3	×9	
mazda 2	19.09~	DJ5AS/DJ5FS DJLAS/DJLFS	5	5	HB	後席左右	○	○	○	○	○	○	○	○	○	○	
mazda 3	19.05~	BP5P/BP8P BPEP/BPFP	5	5	HB	後席左右	○	○	○	○	○	○	○	○	○	○	
	19.10~	BP5P/BP8P BPEP/BPFP	4	5	SE	後席左右	○	○	○	○	○	○	○	○	○	○	
mazda 6	19.08~	GJ2AP/GJ2FP GJ5FP/GJ5FP	4	5	SE	後席左右	○	○	○	○	○	○	○	○	○	○	
	19.08~	GJ2AW/GJ2FW GJ5FW/GJ5FW	5	5	WG	後席左右	○	○	○	○	○	○	○	○	○	○	
MPV	06.02~16.03	LY3P	5	7	WG	2列目左右	○	○	○	○	○	○	○	○	○	○	
						3列目左右	○	○	○	○	×9	×9	×9	×9	○	×9	
	06.02~16.03	LY3P	5	8	WG	2列目左右	○	○	○	○	○	○	○	○	○	○	
						3列目左右	○	○	○	○	×9	×9	×9	×9	○	×9	

不適合内容 ×1) 座席の形状が不安定 ×2) フロアの形状 ×3) 前後左右、車内のスペースが狭い ×4) シートベルトの長さ不足 ×5) バックルの位置およびベルトの長さが不適合 ×6) レッグサポートが床下収納やフロアーBOXに干渉
×7) レッグサポートがスライドレールに干渉 ×8) テザーアンカー取付金具が取付不可 ×9) ISOFIX取付け不可 ×10) レッグサポートの調節範囲外 ×11) 車両の肩ベルト位置が不適合 ×12) ISOFIXコネクタのインジケータが目視確認できない

注意内容 ○1) 前席が狭くなり前席に乗車できない場合があります ○2) 360度回転時に車両の内装に干渉 ○3) ISOFIX取付金具付は取付け可 ○4) ISOFIX取付金具とテザーアンカー付は取付け可 ○5) 運転席側後席のみ取付け可
○6) 助手席側後席のみ取付け可 ○7) 後席背もたれから前席背面の間が800mm以上必要 ○8) 座席の背もたれを起立させる ○9) 座席の背もたれを起立させ取付け後、座席の位置を前側に調節

○: 取付可能 未確認: 適合確認ができていません。

マツダ

車種名	年式 <西暦>	型式	ド ア 枚 数	乗 車 人 数	タイプ	座席位置	・SALジェプレミアムプラス ・SALジェプラス ・レジェプレミアム ・レジェプレミアムデニム ・レジェチャイルドシート ・ハローキティとドライブ ・くまのプーさん		・SAターンレジェFIX-ST ・ターンレジェFIX ・ターンレジェFIXデニム ・ターンシート/くまのプーさん ・ターンシート/ミッキーマウス				・SA77ターンレジェFIX077-NV		・SAハーネスジュニア FIX (シリーズ) ・ポータブルカーシート		注意/備考
							シートベルト		シートベルト		ISOFIX		ISOFIX		シートベルト	ISOFIX	
							前向き	後ろ向き	前向き	後ろ向き	前向き	後ろ向き	前向き	後ろ向き	前向き	前向き	
MX-30/MX-30EV	20.10~	DREJ3P/DRH3P	5	5	SUV	後席左右	○	○	○1	○1	×12	×12	×12	×12	○	×12	
RX-8	03.04~13.04	SE3P	4	4	CP	後席左右	×1	×1	×1	×1	○2・3	○2・3	○2・4	○2・4	×1	○4	
アクセラ (ハイブリッド含む)	13.11~20.05	BM2系/BM5系/BYEFP	4	5	SE	後席左右	○	○	○	○	○	○	○	○	○	○	
	09.06~13.11	BL5FP/BLE系/BLFFP	4	5	SE	後席左右	○	○	○	○	○3	○3	○4	○4	○	○4	
アクセラ スポーツ	13.11~19.05	BM2系/BM5系 BMEFS/BMLFS	5	5	HB	後席左右	○	○	○	○	○	○	○	○	○	○	
	09.06~13.11	BLE系/BLFFW/BL5FW	5	5	HB	後席左右	○	○	○	○	○3	○3	○4	○4	○	○4	
アテンザ スポーツ	08.01~12.11	GH5系	5	5	HB	後席左右	○	○	○	○	○3	○3	○4	○4	○	○4	
	02.06~08.01	GG3S/GGES	5	5	HB	後席左右	○	○	○	○	○3	○3	○4	○4	○	○4	
アテンザ セダン	12.11~19.08	GJ2系/GJ5系/GJEFP	4	5	SE	後席左右	○	○	○	○	○	○	○	○	○	○	
	08.01~12.11	GH5系/GHEFP	4	5	SE	後席左右	○	○	○	○	○3	○3	○4	○4	○	○4	
	02.05~08.01	GG3P/GGEP	4	5	SE	後席左右	○	○	○	○	○3	○3	○4	○4	○	○5	
アテンザ ワゴン	12.11~19.08	GJ2系/GJ5FW/GJEFW	5	5	WG	後席左右	○	○	○	○	○	○	○	○	○	○	
キャロル	15.01~	HB36S	5	4	HB	後席左右	○	○	○	○	○	○	○	○	○	○	
	09.12~15.01	HB25S	5	4	HB	後席左右	○	○	○	○	○3	○3	○4	○4	○	○4	
	04.09~09.12	HB24S	5	4	HB	後席左右	○	○	○	○	○3	○3	○4	○4	○	○4	
スクラムWAGON	15.03~	DG17W	5	4	WG	後席左右	○	○	○	○	○	○	○	○	○	○	
	05.09~15.03	DG64W	5	4	WG	後席左右	○	○	○	○	○3	○3	○4	○4	○	○4	
デミオ	14.09~19.09	DJ3系/DJ5系/DJL系	5	5	HB	後席左右	○	○	○	○	○	○	○	○	○	○	
	07.07~14.09	DE3系/DE5FS/DEJFS	5	5	HB	後席左右	○	○	○	○	○3	○3	○4	○4	○8	○4	
	02.08~07.07	DY3系/DY5系	5	5	HB	後席左右	○	○	○	○	○3	○3	○4	○4	○8	○5	
トリビュート	00.11~06.03	EP3W/EPFW/EPEW	5	5	SUV	後席左右	○	○	○	○	×9	×9	×9	×9	○	×9	

不適合内容 ×1) 座席の形状が不安定 ×2) フロアの形状 ×3) 前後左右、車内のスペースが狭い ×4) シートベルトの長さ不足 ×5) バックルの位置およびベルトの長さが不適合 ×6) レッグサポートが床下収納やフロアーBOXに干渉
×7) レッグサポートがスライドレールに干渉 ×8) テザーアンカー取付金具が取付不可 ×9) ISOFIX取付不可 ×10) レッグサポートの調節範囲外 ×11) 車両の肩ベルト位置が不適合 ×12) ISOFIXコネクタのインジケータが目視確認できない

注意内容 ○1) 前席が狭くなり前席に乗りできない場合があります ○2) 360度回転時に車両の内装に干渉 ○3) ISOFIX取付金具付は取付け可 ○4) ISOFIX取付金具とテザーアンカー付は取付け可 ○5) 運転席側後席のみ取付け可
○6) 助手席側後席のみ取付け可 ○7) 後席背もたれから前席背面の間が800mm以上必要 ○8) 座席の背もたれを起立させる ○9) 座席の背もたれを起立させ取付け後、座席の位置を前側に調節

○：取付可能 未確認：適合確認ができていません。

マツダ

車種名	年式 <西暦>	型式	ドア 枚数	乗車 人数	タイプ	座席位置	・SAレジェプレミアムプラス ・SAレジェプラス ・レジェプレミアム ・レジェプレミアムデニム ・レジェチャイルドシート ・ハローキティとドライブ ・くまのプーさん		・SAターレジェFIX-ST ・ターレジェFIX ・ターレジェFIXデニム ・ターシート/くまのプーさん ・ターシート/ミッキーマウス				・SAターレジェFIXのゲ-NV		・SAハーネスジュニア FIX(シリーズ) ・ポータブルカーシート		注意/備考	
							シートベルト		シートベルト		ISOFIX		ISOFIX		シートベルト	ISOFIX		
							前向き	後ろ向き	前向き	後ろ向き	前向き	後ろ向き	前向き	後ろ向き	前向き	前向き		
ピアンテ	08.07~18.02	CCEFW/CC3FW CCEAW/CCFFW	5	8	WG	2列目左右	○	○	○	○	○	○	○	○	○	○	○	
						3列目左右	○	○	○2	○2	×9	×9	×9	×9	○8	×9		
フレア フレアカスタムスタイル	17.03~	MJ55S/MJ95S	5	4	WG	後席左右	○	○	○	○	○	○	○	○	○	○		
	12.10~17.03	MJ34S/MJ44S	5	4	WG	後席左右	○	○	○	○	○	○	○	○	○	○		
フレア・クロスオーバー	20.02~	MS52S/MS92S	5	4	SUV	後席左右	○	○	○	○	○	○	○	○	○9	○		
	14.01~20.02	MS31S/MS41S	5	4	SUV	後席左右	○	○	○	○	○	○	○	○	○9	○		
フレア ワゴン カスタムスタイル	18.02~	MM53S	5	4	HB	後席左右	○	○	○	○	○	○	○	○	○9	○		
	13.04~18.02	MM32S/MM42S	5	4	HB	後席左右	○	○	○	○	○	○	○	○	○9	○		
	12.06~13.04	MM21S	5	4	HB	後席左右	○	○	○	○	○	○	○	○	○9	○		
プレマシー	10.07~18.02	CWFFW/CWEAW CWEFW	5	7	WG	2列目左右	○	○	○	○	○3	○3	○4	○4	○9	○4		
						3列目左右	×3	×3	×3	×3	×9	×9	×9	×9	×3	×9		
	05.02~10.07	CREW/CR3W/CREW	5	7	WG	2列目左右	○	○	○	○	○3	○3	○4	○4	○	○4		
						3列目左右	×3	×3	×3	×3	×9	×9	×9	×9	×3	×9		
ベリーサ	04.06~15.12	DC5W/DC5R	5	5	HB	後席左右	○	○	○	○	○3	○3	○4	○4	○	○4		
マツダスピードアクセラ	09.06~13.11	BL3FW	5	5	HB	後席左右	○	○	○	○	○3	○3	○4	○4	○	○4		
	06.06~09.06	BK3P	5	5	HB	後席左右	○	○	○	○	○3	○3	○4	○4	○	○4		
マツダスピードアテンザ	05.06~08.01	GG3P	5	5	WG	後席左右	○	○	○	○	○3	○3	○4	○4	○	○4		

不適合内容 ×1) 座席の形状が不安定 ×2) フロアの形状 ×3) 前後左右、車内のスペースが狭い ×4) シートベルトの長さ不足 ×5) バックルの位置およびベルトの長さが不適合 ×6) レッグサポートが床下収納やフロアーBOXに干渉
×7) レッグサポートがスライドレールに干渉 ×8) テザーアンカー取付金具が取付不可 ×9) ISOFIX取付不可 ×10) レッグサポートの調節範囲外 ×11) 車両の肩ベルト位置が不適合 ×12) ISOFIXコネクタのインジケータが目視確認できない

注意内容 ○1) 前席が狭くなり前席に乗車できない場合があります ○2) 360度回転時に車両の内装に干渉 ○3) ISOFIX取付金具付は取付け可 ○4) ISOFIX取付金具とテザーアンカー付は取付け可 ○5) 運転席側後席のみ取付け可
○6) 助手席側後席のみ取付け可 ○7) 後席背もたれから前席背面の間が800mm以上必要 ○8) 座席の背もたれを起立させる ○9) 座席の背もたれを起立させ取付け後、座席の位置を前側に調節

○：取付可能 未確認：適合確認ができていません。

スバル

車種名	年式 <西暦>	型式	ドア 枚数	乗 車 人 数	タイプ	座席位置	・SAレジェプレミアムプラス ・SAレジェプラス ・レジェプレミアム ・レジェプレミアムデニム ・レジェチャイルドシート ・ハローキティとドライブ ・くまのプーさん		・SAターレジェFIX-ST ・ターレジェFIX ・ターレジェFIXデニム ・ターシート/くまのプーさん ・ターシート/ミッキーマウス				・SA7ターレジェFIX07-NV		・SAハーネスジュニア FIX (シリーズ) ・ポータブルカーシート		注意/備考
							シートベルト		シートベルト		ISOFIX		ISOFIX		シートベルト	ISOFIX	
							前向き	後ろ向き	前向き	後ろ向き	前向き	後ろ向き	前向き	後ろ向き	前向き	前向き	
BRZ	12.03~20.11	ZC6	2	4	CP	後席左右	×1	×1	×1	×1	×12	×12	×12	×12	×1	×12	
DEX	08.11~12.11	M401F/M411F	5	5	HB	後席左右	○	○	○	○	○3	○3	○4	○4	○	○4	
R1	05.01~10.04	RJ1/RJ2	3	4	HB	後席左右	○	×3	×3	×3	×12	×12	×12	×12	○	×12	
R2	03.10~10.03	RC1/RC2	5	4	HB	後席左右	○	○	○1	○1	○3	○3	○4	○4	○	○4	
WRX S4	14.08~	VAG	4	5	SE	後席左右	○	○	○	○	○	○	○	○	○	○	
WRX STI	14.08~20.04	VAB	4	5	SE	後席左右	○	○	○	○	○	○	○	○	○	○	
XV	17.05~	GT3/GT7	5	5	SUV	後席左右	○	○	○	○	○	○	○	○	○	○	
	10.06~12.02	GH2/GH3/GH6/GH7	5	5	SUV	後席左右	○	○	○	○	○	○	○	○	○	○	
インプレッサ	07.06~16.10	GRB/GRF/GH2/GH3 GH6/GH7/GH8	4	5	HB	後席左右	○	○	○	○	○	○	○	○	○	○	
	07.06~16.10	GVB/GDB/GVF	4	5	SE	後席左右	○	○	○	○	○	○	○	○	○	○	
	00.08~07.06	GD2/GD3/GD9 GDD/GDC/GDA	4	5	SE	後席左右	○	○	○	○	○3	○3	○4	○4	○	○4	
インプレッサセダン/G4	16.10~	GK系	4	5	SE	後席左右	○	○	○	○	○	○	○	○	○	○	
	11.12~16.10	GJ系	4	5	SE	後席左右	○	○	○	○	○	○	○	○	○	○	
インプレッサ XV	12.10~17.05	GT3/GT7/GTE/GP7	5	5	SUV	後席左右	○	○	○	○	○	○	○	○	○	○	
	10.06~12.02	GH系	5	5	SUV	後席左右	○	○	○	○	○	○	○	○	○	○	
インプレッサアネシス	08.10~14.08	GE系	4	5	SE	後席左右	○	○	○	○	○	○	○	○	○	○	
インプレッサスポーツ	16.10~17.05	GT系	5	5	WG	後席左右	○	○	○	○	○	○	○	○	○	○	
	11.12~17.05	GP系	5	5	WG	後席左右	○	○	○	○	○	○	○	○	○	○	
インプレッサ スポーツワゴン	00.08~07.06	GG系	5	5	WG	後席左右	○	○	○	○	○3	○3	○4	○4	○	○4	

不適合内容 ×1) 座席の形状が不安定 ×2) フロアの形状 ×3) 前後左右、車内のスペースが狭い ×4) シートベルトの長さ不足 ×5) バックルの位置およびベルトの長さが不適合 ×6) レッグサポートが床下収納やフロアーBOXに干渉
×7) レッグサポートがスライドレールに干渉 ×8) テザーアンカー取付金具が取付不可 ×9) ISOFIX取付け不可 ×10) レッグサポートの調節範囲外 ×11) 車両の肩ベルト位置が不適合 ×12) ISOFIXコネクタのインジケータが目視確認できない

注意内容 ○1) 前席が狭くなり前席に乗車できない場合があります ○2) 360度回転時に車両の内装に干渉 ○3) ISOFIX取付金具付は取付け可 ○4) ISOFIX取付金具とテザーアンカー付は取付け可 ○5) 運転席側後席のみ取付け可
○6) 助手席側後席のみ取付け可 ○7) 後席背もたれから前席背面の間が800mm以上必要 ○8) 座席の背もたれを起立させる ○9) 座席の背もたれを起立させ取付け後、座席の位置を前側に調節

○：取付可能 未確認：適合確認ができていません。

スバル

車種名	年式 <西暦>	型式	ドア 枚数	乗車 人数	タイプ	座席位置	・SAレジェプレミアムプラス ・SAレジェプラス ・レジェプレミアム ・レジェプレミアムデニム ・レジェチャイルドシート ・ハローキティとドライブ ・くまのプーさん		・SAターレジェFIX-ST ・ターレジェFIX ・ターレジェFIXデニム ・ターシート/くまのプーさん ・ターシート/ミッキーマウス				・SAターレジェFIXデニム-NV		・SAハーネスジュニア FIX (シリーズ) ・ポータブルカーシート		注意/備考
							シートベルト		シートベルト		ISOFIX		ISOFIX		シートベルト	ISOFIX	
							前向き	後ろ向き	前向き	後ろ向き	前向き	後ろ向き	前向き	後ろ向き	前向き	前向き	
エクシーガ	08.06~15.03	YA4/YA5/YA9	5	7	WG	2列目左右	○	○	○	○	○	○	○	○	○	○	
						3列目左右	×3	×3	×3	×3	×9	×9	×9	×9	×3	×9	
エクシーガ クロスオーバー	15.04~18.03	YAM	5	7	SUV	2列目左右	○	○	○	○	○	○	○	○	○	○	
						3列目左右	×3	×3	×3	×3	×9	×9	×9	×9	×3	×9	
ジャスティアー	16.11~	M900F/M910F	5	5	WG	後席左右	○	○	○	○	注/O2	注/O2	注/O2	注/O2	○	注/O	注: 助手席側後席に取付の際、 車両中央用のバックルを横側に取出し、 チャイルドシートの下に挟み込まない ように取付けてください。
シフォン・ シフォンカスタム	19.08~	LA650F/660F	5	4	WG	後席左右	○	○	○	○	○	○	○	○	○	○	
	16.12~19.08	LA600F/LA610F	5	4	WG	後席左右	○	○	○	○	○	○	○	○	○	○	
ステラ・ ステラカスタム	14.12~	LA150F/LA160F	5	4	WG	後席左右	○	○	○	○	○	○	○	○	○	○	
	11.05~14.12	LA100F/LA110F	5	4	WG	後席左右	○	○	○	○	○	○	○	○	○	○	
	06.06~11.05	RN1/RN2	5	4	WG	後席左右	○	○	○	○	○3	○3	○4	○4	○	○4	
ディアスワゴン	09.09~20.04	S331N/S321N	5	4	WG	後席左右	○	○	○	○	○3	○3	○4	○4	○	○4	
	99.11~09.09	TW1/TW2	5	4	WG	後席左右	○	○	未確認	未確認	未確認	未確認	未確認	未確認	○	未確認	
トレジア	10.11~16.03	NCP120X/NCP125X	5	5	WG	後席左右	○	○	○	○	○	○	○	○	○	○	
フォレスター	18.07~	SK5/SK9/SKE	5	5	SUV	後席左右	○	○	○	○	○	○	○	○	○	○	
	12.11~18.07	SJ5/SJG	5	5	SUV	後席左右	○	○	○	○	○	○	○	○	○	○	
	07.12~12.11	SH5/SH9/SHJ	5	5	SUV	後席左右	○	○	○	○	○3	○3	○4	○4	○	○4	
プレオ/プレオ カスタム	10.04~18.03	L285B/L285B	3	4	HB	後席左右	○	○	○	○	×12	×12	×12	×12	○	×12	
	10.04~18.03	L285F/L285F	5	4	HB	後席左右	○	○	○	○	○3	○3	○4	○4	○	○4	
	98.10~10.01	RV1/RV2 RA1/RA2	5	4	WG	後席左右	注/○	注/○	注/○	注/○	×9	×9	×9	×9	注/○	×9	注:バンタイプは不適合

不適合内容 ×1) 座席の形状が不安定 ×2) フロアの形状 ×3) 前後左右、車内のスペースが狭い ×4) シートベルトの長さ不足 ×5) バックルの位置およびベルトの長さが不適合 ×6) レッグサポートが床下収納やフロアBOXに干渉
×7) レッグサポートがスライドレールに干渉 ×8) テザーアンカー取付金具が取付不可 ×9) ISOFIX取付不可 ×10) レッグサポートの調節範囲外 ×11) 車両の肩ベルト位置が不適合 ×12) ISOFIXコネクタのインジケータが目視確認できない

注意内容 ○1) 前席が狭くなり前席に乗車できない場合があります ○2) 360度回転時に車両の内装に干渉 ○3) ISOFIX取付金具付は取付け可 ○4) ISOFIX取付金具とテザーアンカー付は取付け可 ○5) 運転席側後席のみ取付け可
○6) 助手席側後席のみ取付け可 ○7) 後席背もたれから前席背面の間が800mm以上必要 ○8) 座席の背もたれを起立させる ○9) 座席の背もたれを起立させ取付け後、座席の位置を前側に調節

○: 取付可能 未確認: 適合確認ができていません。

スバル

車種名	年式 <西暦>	型式	ド ア 枚 数	乗 車 人 数	タイプ	座席位置	・SAレジェプレミアムプラス ・SAレジェプラス ・レジェプレミアム ・レジェプレミアムデニム ・レジェチャイルドシート ・ハローキティとドライブ ・くまのプーさん		・SAターンのレジェFIX-ST ・ターンのレジェFIX ・ターンのレジェFIXデニム ・ターンのシート/くまのプーさん ・ターンのシート/ミッキーマウス				・SAターンのレジェFIXの「NV」		・SAハーネスジュニア FIX (シリーズ) ・ポータブルカーシート		注意/備考	
							シートベルト		シートベルト		ISOFIX		ISOFIX		シートベルト	ISOFIX		
							前向き	後ろ向き	前向き	後ろ向き	前向き	後ろ向き	前向き	後ろ向き	前向き	前向き		
プレオ プラス	17.05~	LA350F/LA360F	5	4	HB	後席左右	○	○	○	○	○	○	○	○	○	○	○	
	12.12~17.05	LA300F/LA310F	5	4	HB	後席左右	○	○	○	○	○	○	○	○	○	○	○	
ルクラ/ルクラ カスタム	10.04~15.05	L455F/L465F	5	4	WG	後席左右	○	○	○	○	○	○	○	○	○	○	○	
レヴォーグ	20.10~	VN5	5	5	WG	後席左右	○	○	○	○	○	○	○	○	○	○	○	
	14.06~20.10	VMG/VM4	5	5	WG	後席左右	○	○	○	○	○	○	○	○	○	○	○	
レガシーアウトバック	14.10~	BS9	5	5	SUV	後席左右	○	○	○	○	○	○	○	○	○	○	○	
	09.05~14.10	BR9/BRM/BRF	5	5	SUV	後席左右	○	○	○	○	○3	○3	○4	○4	○	○4	○	
	03.10~09.05	BP9/BPE/BPH	5	5	SUV	後席左右	○	○	○	○	○3	○3	○4	○4	○	○4	○	
レガシィ B4	14.10~	BN9	4	5	SE	後席左右	○	○	○	○	○	○	○	○	○	○	○	
	09.05~14.10	BM9/BMG/BMM	4	5	SE	後席左右	○	○	○	○	○3	○3	○4	○4	○	○4	○	
	03.06~09.05	BL5/BL9/BLE	4	5	SE	後席左右	○	○	○	○	○3	○3	○4	○4	○	○4	○	
レガシィ ツーリングワゴン	09.05~14.10	BRM/BRG/BR9	5	5	WG	後席左右	○	○	○	○	○	○	○	○	○	○	○	
	03.05~09.05	BP5/BP9/BPE	5	5	WG	後席左右	○	○	○	○	○3	○3	○4	○4	○	○4	○	

不適合内容 ×1) 座席の形状が不安定 ×2) フロアの形状 ×3) 前後左右、車内のスペースが狭い ×4) シートベルトの長さ不足 ×5) バックルの位置およびベルトの長さが不適合 ×6) レッグサポートが床下収納やフロアーBOXに干渉
×7) レッグサポートがスライドレールに干渉 ×8) テザーアンカー取付金具が取付不可 ×9) ISOFIX取付不可 ×10) レッグサポートの調節範囲外 ×11) 車両の肩ベルト位置が不適合 ×12) ISOFIXコネクタのインジケータが目視確認できない

注意内容 ○1) 前席が狭くなり前席に乗車できない場合があります ○2) 360度回転時に車両の内装に干渉 ○3) ISOFIX取付金具付は取付け可 ○4) ISOFIX取付金具とテザーアンカー付は取付け可 ○5) 運転席側後席のみ取付け可
○6) 助手席側後席のみ取付け可 ○7) 後席背もたれから前席背面の間に800mm以上必要 ○8) 座席の背もたれを起立させる ○9) 座席の背もたれを起立させ取付け後、座席の位置を前側に調節

○：取付可能 未確認：適合確認ができていません。



ダイハツ

車種名	年式 <西暦>	型式	ドア 枚数	乗車 人数	タイプ	座席位置	・SALジェプレミアムプラス ・SALジェプラス ・レジェプレミアム ・レジェプレミアムデニム ・レジェチャイルドシート ・ハローキティードライブ ・くまのプーさん		・SAターレジェFIX-ST ・ターレジェFIX ・ターレジェFIXデニム ・ターレシート/くまのプーさん ・ターレシート/ミッキーマウス				・SA7ターFIX07-NV		・SAハーネスジュニア FIX (シリーズ) ・ポータブルカーシート		注意/備考
							シートベルト		シートベルト		ISOFIX		ISOFIX		シートベルト	ISOFIX	
							前向き	後ろ向き	前向き	後ろ向き	前向き	後ろ向き	前向き	後ろ向き	前向き	前向き	
アトレワゴン	05.05~	S320G/S321G S330G/S331G	5	4	WG	後席左右	○	○	○	○	○3	○3	○4	○4	○	○4	
アルティス (ハイブリッド含む)	17.07~	AXVH70N/AXVH75N	4	5	SE	後席左右	○	○	○	○	○	○	○	○	○	○	
	12.05~1707	AVV50N	4	5	SE	後席左右	○	○	○	○	○	○	○	○	○	○	
	06.01~10.02	ACV40N/ACV45N	4	5	SE	後席左右	○	○	○	○	○	○	○	○	○	○	
ウェイク	14.11~	LA700S/LA710S	5	4	WG	後席左右	○	○	○	○	○	○	○	○	○9	○	
エッセ	05.12~11.09	L235S/L245S	5	4	HB	後席左右	○	○	○	○	○3	○3	○4	○4	○	○4	
キャスト	15.09~	LA250S/LA260S	5	4	HB	後席左右	○	○	○	○	○	○	○	○	○9	○	
キャンパス (ムーブキャンパス)	16.09~	LA800S/LA810S	5	4	WG	後席左右	○	○	○2	○2	○2	○2	○2	○2	○9	○	
ムーブコンテカスタム	06.05~13.01	M401S/M402S S411S	5	5	HB	後席左右	○	○	○	○	○3	○3	○4	○4	○9	○4	
ソニカ	06.06~09.05	L405S/L415S	5	4	HB	後席左右	○	○	○	○	○3	○3	○4	○4	○	○4	
タフト	20.06~	LA900S/LA910S	5	4	SUV	後席左右	○	○7	○	○7	○	○7	○	○7	○9	○	
タント タントカスタム	19.07~	LA650/LA660S	5	4	WG	後席左右	○	○	○	○	○	○	○	○	○9	○	
	13.10~19.07	LA600S/LA610S	5	4	WG	後席左右	○	○	○	○	○	○	○	○	○9	○	
	07.12~13.10	L375S/L385S	5	4	WG	後席左右	○	○	○	○	○3	○3	○4	○4	○9	○4	
	03.11~07.12	L350S/L360S	5	4	WG	後席左右	○	○	○	○	○3	○3	○4	○4	○	○4	
タントエグゼ	09.12~14.10	L455S/L465S	5	4	WG	後席左右	○	○	○	○	○3	○3	○4	○4	○9	○4	
テリオスキッド	98.10~12.05	J111G/J131G	5	4	SUV	後席左右	○	○	○	○	○3	○3	○4	○4	○	○4	
トール	16.11~	M900S/M910S	5	5	WG	後席左右	○	○	○2	○2	注/○2	注/○2	注/○2	注/○2	○	注/○	注: 助手席側後席に取付けの際、 車両中央用のバックルを取出し、 チャイルドシートの下や後ろ側に 挟み込まないように取付けてください。
ビーゴ	06.01~16.03	J200G/J210G	5	5	SUV	後席左右	○	○	○	○	○3	○3	○4	○4	○	○4	

不適合内容 ×1) 座席の形状が不安定 ×2) フロアの形状 ×3) 前後左右、車内のスペースが狭い ×4) シートベルトの長さ不足 ×5) バックルの位置およびベルトの長さが不適合 ×6) レッグサポートが床下収納やフロアーBOXに干渉
×7) レッグサポートがスライドレールに干渉 ×8) テザーアンカー取付金具が取付不可 ×9) ISOFIX取付け不可 ×10) レッグサポートの調節範囲外 ×11) 車両の肩ベルト位置が不適合 ×12) ISOFIXコネクタのインジケータが目視確認できない

注意内容 ○1) 前席が狭くなり前席に乗車できない場合があります ○2) 360度回転時に車両の内装に干渉 ○3) ISOFIX取付金具付は取付け可 ○4) ISOFIX取付金具とテザーアンカー付は取付け可 ○5) 運転席側後席のみ取付け可
○6) 助手席側後席のみ取付け可 ○7) 後席背もたれから前席背面の間が800mm以上必要 ○8) 座席の背もたれを起立させる ○9) 座席の背もたれを起立させ取付け後、座席の位置を前側に調節

○: 取付可能 未確認: 適合確認ができていません。

ダイハツ

車種名	年式 <西暦>	型式	ドア 枚数	乗 車 人 数	タイプ	座席位置	・SAレジェプレミアムプラス ・SAレジェプラス ・レジェプレミアム ・レジェプレミアムデニム ・レジェチャイルドシート ・ハローキティとドライブ ・くまのプーさん		・SAターンのレジェFIX-ST ・ターンのレジェFIX ・ターンのレジェFIXデニム ・ターンのシート/くまのプーさん ・ターンのシート/ミッキーマウス				・SAターンのレジェFIX-NV		・SAハーネスジュニア FIX (シリーズ) ・ポータブルカーシート		注意/備考
							シートベルト		シートベルト		ISOFIX		ISOFIX		シートベルト	ISOFIX	
							前向き	後ろ向き	前向き	後ろ向き	前向き	後ろ向き	前向き	後ろ向き	前向き	前向き	
ブーン	16.04~	M700S/M710S	5	5	HB	後席左右	○	○	○	○	○	○	○	○	○	○	
	10.02~16.04	M600S/M610S	5	5	HB	後席左右	○	○	○	○	○3	○3	○4	○4	○	○4	
	04.06~10.02	M300S/M301S M310S/M312S	5	5	HB	後席左右	○	○	○	○	○3	○3	○4	○4	○	○4	
ブーン ルミナス	08.12~12.03	M502S/M512S	5	7	WG	2列目左右	○	○	○	○	○3	○3	○4	○4	○	○4	
						3列目左右	×3	×3	×3	×3	×9	×9	×9	×9	×3	×9	
ミラ アヴィ	02.12~06.12	L250S/L260S	3	4	HB	後席左右	○	○	○	○	×9	×9	×9	×9	○	×9	
	02.12~06.12	L250S/L260S	5	4	HB	後席左右	○	○	○	○	×9	×9	×9	×9	○	×9	
ミラ	06.12~18.03	L275S/L285S	5	4	タイプ	後席左右	○	○	○	○	○	○	○	○	○	○	
	02.12~06.12	L250S/L260S	3	4	HB	後席左右	○	○	○	○	×9	×9	×9	×9	○	×9	
	02.12~06.12	L250S/L260S	5	4	HB	後席左右	○	○	○	○	×9	×9	×9	×9	○	×9	
ミラ イース	17.05~	LA350S/LA360S	5	4	HB	後席左右	○	○	○	○	○	○	○	○	○	○	
	11.09~17.05	LA300S/LA310S	5	4	HB	後席左右	○	○	○	○	○	○	○	○	○	○	
ミラ カスタム	06.12~13.02	L275S/L285S	5	4	HB	後席左右	○	○	○	○	○3	○3	○4	○4	○	○4	
ミラ ココア	09.08~18.03	L675S/L685S	5	4	HB	後席左右	○	○	○	○	○3	○3	○4	○4	○	○4	
ミラ ジーノ	04.11~09.04	L660S/L650S	3	4	HB	後席左右	○	○	○	○	×12	×12	×12	×12	○	×12	
	04.11~09.04	L660S/L650S	5	4	HB	後席左右	○	○	○	○	○3	○3	○4	○4	○	○4	
ミラ トコット	19.06~	LA550S/LA560S	5	4	HB	後席左右	○	○	○	○	○	○	○	○	○	○	
ムーヴ ムーヴカスタム	14.12~	LA150S/LA160S	5	4	WG	後席左右	○	○	○	○	○	○	○	○	○	○	
	10.12~14.12	LA100S/LA110S	5	4	WG	後席左右	○	○	○	○	○3	○3	○4	○4	○	○4	
	06.10~10.12	L175S/L185S	5	4	WG	後席左右	○	○	○	○	○3	○3	○4	○4	○	○4	
	02.10~06.10	L150S/L152S/L160S	5	4	WG	後席左右	○	○	○	○	○3	○3	○4	○4	○	○4	

不適合内容 ×1) 座席の形状が不安定 ×2) フロアの形状 ×3) 前後左右、車内のスペースが狭い ×4) シートベルトの長さ不足 ×5) バックルの位置およびベルトの長さが不適合 ×6) レッグサポートが床下収納やフロアBOXに干渉
×7) レッグサポートがスライドレールに干渉 ×8) テザーアンカー取付金具が取付不可 ×9) ISOFIX取付不可 ×10) レッグサポートの調節範囲外 ×11) 車両の肩ベルト位置が不適合 ×12) ISOFIXコネクタのインジケータが目視確認できない

注意内容 ○1) 前席が狭くなり前席に乗りできない場合があります ○2) 360度回転時に車両の内装に干渉 ○3) ISOFIX取付金具付は取付け可 ○4) ISOFIX取付金具とテザーアンカー付は取付け可 ○5) 運転席側後席のみ取付け可
○6) 助手席側後席のみ取付け可 ○7) 後席背もたれから前席背面の間が800mm以上必要 ○8) 座席の背もたれを起立させる ○9) 座席の背もたれを起立させ取付け後、座席の位置を前側に調節

○：取付可能 未確認：適合確認ができていません。

ダイハツ

車種名	年式 <西暦>	型式	ドア 枚数	乗車 人数	タイプ	座席位置	・SAレジェプレミアムプラス ・SAレジェプラス ・レジェプレミアム ・レジェプレミアムデニム ・レジェチャイルドシート ・ハローキティードライブ ・くまのプーさん		・SAターレジェFIX-ST ・ターレジェFIX ・ターレジェFIXデニム ・ターンシート/くまのプーさん ・ターンシート/ミッキーマウス				・SAターレジェFIX00-NV		・SAハーネスジュニア FIX (シリーズ) ・ポータブルカーシート		注意/備考
							シートベルト		シートベルト		ISOFIX		ISOFIX		シートベルト	ISOFIX	
							前向き	後ろ向き	前向き	後ろ向き	前向き	後ろ向き	前向き	後ろ向き	前向き	前向き	
ムーヴ コンテ	08.08~17.03	L575S/L585S	5	4	WG	後席左右	○	○	○	○	○3	○3	○4	○4	○	○4	
ムーヴコンテカスタム	08.08~17.03	L575S/L585S	5	4	WG	後席左右	○	○	○	○	○3	○3	○4	○4	○	○4	
ムーヴラテ	04.08~09.04	L550S/L560S	5	4	WG	後席左右	○	○	○	○	○3	○3	○4	○4	○	○4	
メビウス	13.04~	ZVW41N	5	5	WG	後席左右	○	○	○	○	○	○	○	○	○	○	
ロッキー	19.11~	A200S/A201S	5	5	SUV	後席左右	○	○	○	○	○	○	○	○	○	○	

不適合内容 ×1) 座席の形状が不安定 ×2) フロアの形状 ×3) 前後左右、車内のスペースが狭い ×4) シートベルトの長さ不足 ×5) バックルの位置およびベルトの長さが不適合 ×6) レッグサポートが床下収納やフロアーBOXに干渉
×7) レッグサポートがスライドレールに干渉 ×8) テザーアンカー取付金具が取付不可 ×9) ISOFIX取付け不可 ×10) レッグサポートの調節範囲外 ×11) 車両の肩ベルト位置が不適合 ×12) ISOFIXコネクタのインジケータが目視確認できない

注意内容 ○1) 前席が狭くなり前席に乗車できない場合があります ○2) 360度回転時に車両の内装に干渉 ○3) ISOFIX取付金具付は取付け可 ○4) ISOFIX取付金具とテザーアンカー付は取付け可 ○5) 運転席側後席のみ取付け可
○6) 助手席側後席のみ取付け可 ○7) 後席背もたれから前席背面の間が800mm以上必要 ○8) 座席の背もたれを起立させる ○9) 座席の背もたれを起立させ取付け後、座席の位置を前側に調節
○：取付可能 未確認：適合確認ができていません。

スズキ

車種名	年式 <西暦>	型式	ドア 枚数	乗 車 人 数	タイプ	座席位置	・SAレジェプレミアムプラス ・SAレジェプラス ・レジェプレミアム ・レジェプレミアムデニム ・レジェチャイルドシート ・ハローキティとドライブ ・くまのプーさん		・SAターンレジェFIX-ST ・ターンレジェFIX ・ターンレジェFIXデニム ・ターンシート/くまのプーさん ・ターンシート/ミッキーマウス				・SA7ターンレジェFIX07-NV		・SAハーネスジュニア FIX (シリーズ) ・ポータブルカーシート		注意/備考
							シートベルト		シートベルト		ISOFIX		ISOFIX		シートベルト	ISOFIX	
							前向き	後ろ向き	前向き	後ろ向き	前向き	後ろ向き	前向き	後ろ向き	前向き	前向き	
Kei (ケイ)	99.03~09.10	HN22S	5	4	SUV	後席左右	○	○1	○1	○1	×9	×9	×9	×9	○	×9	
X・Bee (クロスビー)	17.12~	MN71S	5	5	SUV	後席左右	○	○	○	○	○	○	○	○	○	○	
MRワゴン	11.01~16.03	MF33S	5	4	HB	後席左右	○	○	○	○	○	○	○	○	○	○	
	06.01~11.01	MF22S	5	4	HB	後席左右	○	○	○	○	○3	○3	○4	○4	○	○4	
	01.12~06.01	MF21S	5	4	WG	後席左右	○	○	○	○	×9	×9	×9	×9	○	×9	
MRワゴン Wit	13.07~16.03	MF33S	5	4	HB	後席左右	○	○	○	○	○	○	○	○	○	○	
SX4	06.07~14.11	YA11S/YA41S YB11S/YB41S	5	5	SUV	後席左右	○	○1	○1	○1	○3	○3	○4	○4	○	○4	
SX4 セダン	07.07~14.11	YA11S/YA41S YB11S/YB41S	4	5	SE	後席左右	○	○1	○1	○1	○3	○3	○4	○4	○	○4	
SX4クロス・SX4 Sクロス	15.02~	YA22S/YB22S	5	5	SUV	後席左右	○	○	○	○	○	○	○	○	○	○	
アルト アルトワークス	14.12~	HA36S	5	4	HB	後席左右	○	○	○	○	○	○	○	○	○	○	
	09.12~14.12	HA25S	5	4	HB	後席左右	○	○	○	○	○3	○3	○4	○4	○	○4	
	04.09~09.12	HA24S	5	4	HB	後席左右	○	○	○	○	○3	○3	○4	○4	○	○4	
アルトエコ	09.12~14.12	HA35S	5	4	HB	後席左右	○	○	○	○	○3	○3	○4	○4	○	○4	
アルトターボRS	15.03~	HA36S	5	4	HB	後席左右	○	○	○	○	○	○	○	○	○	○	
アルトラパン	15.06~	HE33S	5	4	HB	後席左右	○	○	○	○	○	○	○	○	○	○	
	08.11~15.06	HE22S	5	4	HB	後席左右	○	○	○	○	○3	○3	○4	○4	○	○4	
	02.01~08.11	HE21S	5	4	HB	後席左右	○	○	○	○	○3	○3	○4	○4	○	○4	
イグニス	16.02~	FF21S	5	5	HB	後席左右	○	○	○	○	○	○	○	○	○	○	
エスクード	17.07~	YEA1S/YE21S YD21S/YD21S	5	5	SUV	後席左右	○	○	○	○	○	○	○	○	○	○	
	05.05~17.01	TA74W/TDA4W	3	4	SUV	後席左右	○	○	○	○	×12	×12	×12	×12	○	×12	
	05.05~17.01	TD94W/TD54W/TDB4W	5	5	SUV	後席左右	○	○	○	○	○3	○3	○4	○4	○	○4	

不適合内容 ×1) 座席の形状が不安定 ×2) フロアの形状 ×3) 前後左右、車内のスペースが狭い ×4) シートベルトの長さ不足 ×5) バックルの位置およびベルトの長さが不適合 ×6) レッグサポートが床下収納やフロアBOXに干渉
×7) レッグサポートがスライドレールに干渉 ×8) テザーアンカー取付金具が取付不可 ×9) ISOFIX取付け不可 ×10) レッグサポートの調節範囲外 ×11) 車両の肩ベルト位置が不適合 ×12) ISOFIXコネクタのインジケータが目視確認できない

注意内容 ○1) 前席が狭くなり前席に乗車できない場合があります ○2) 360度回転時に車両の内装に干渉 ○3) ISOFIX取付金具付は取付け可 ○4) ISOFIX取付金具とテザーアンカー付は取付け可 ○5) 運転席側後席のみ取付け可
○6) 助手席側後席のみ取付け可 ○7) 後席背もたれから前席背面の間が800mm以上必要 ○8) 座席の背もたれを起立させる ○9) 座席の背もたれを起立させ取付け後、座席の位置を前側に調節

○：取付可能 未確認：適合確認ができていません。

スズキ

車種名	年式 <西暦>	型式	ドア 枚数	乗 車 人 数	タイプ	座席位置	・SAレジェプレミアムプラス ・SAレジェプラス ・レジェプレミアム ・レジェプレミアムデニム ・レジェチャイルドシート ・ハローキティードライブ ・くまのプーさん		・SAターンレジェFIX-ST ・ターンレジェFIX ・ターンレジェFIXデニム ・ターンシート/くまのプーさん ・ターンシート/ミッキーマウス				・SA7イターンレジェFIX07-NV		・SAハーネスジュニア FIX (シリーズ) ・ポータブルカーシート		注意/備考
							シートベルト		シートベルト		ISOFIX		ISOFIX		シートベルト	ISOFIX	
							前向き	後ろ向き	前向き	後ろ向き	前向き	後ろ向き	前向き	後ろ向き	前向き	前向き	
エブリィ	15.02~	DA17V	5	4	WG	後席左右	注/○	注/○	注/○	注/○	×9	×9	×9	×9	注/○	×9	注:5:5分離シート取付け可能
	05.08~15.02	DA64V	5	4	WG	後席左右	注/○	注/○	注/○	注/○	×9	×9	×9	×9	注/○	×9	注:5:5分離シート取付け可能
エブリィ ワゴン	15.02~	DA17W	5	4	WG	後席左右	○	○	○	○	○	○	○	○	○	○	
	05.08~15.02	DA64W	5	4	WG	後席左右	○	○	○	○	○3	○3	○4	○4	○	○4	
エリオ	01.01~06.06	RB21S/RD51S	5	5	HB	後席左右	○	○	○	○	×9	×9	×9	×9	○	×9	
キザシ	09.10~15.12	RE91S/RF91S	4	5	SE	後席左右	○	○	○	○	○3	○3	○4	○4	○	○4	
ジムニー	18.07~	JB64W	3	4	SUV	後席左右	○	○7	○	○7	×12	×12	×12	×12	○	×12	
	98.10~12.05	JB23W	3	4	SUV	後席左右	○	○7	○	○7	×12	×12	×12	×12	○	×12	
ジムニーシエラ	18.07~	JB74W	3	4	SUV	後席左右	○	○7	○	○7	×12	×12	×12	×12	○	×12	
	02.01~18.07	JB43W	3	4	SUV	後席左右	○	○7	○	○7	×12	×12	×12	×12	○	×12	
スイフト (ハイブリッド含む)	17.01~	ZC13S/ZC43S/ZC53S ZC83S/ZD53S/ZD83S	5	5	HB	後席左右	○	○	○	○	○	○	○	○	○	○	
	10.09~12.06	ZC72S/ZD72S	5	5	HB	後席左右	○	○	○	○	○	○	○	○	○	○	
	04.11~10.09	ZC11S/ZC31S/ZC71S ZD11S	5	5	HB	後席左右	○	○7	○	○7	○3	○3	○4	○4	○	○4	
スイフトスポーツ	17.09~	ZC33S	5	5	HB	後席左右	○	○	○	○	○	○	○	○	○	○	
	11.12~17.09	ZC32S	5	5	HB	後席左右	○	○	○	○	○	○	○	○	○	○	
スブラッシュ	08.10~14.08	XB32S	5	5	HB	後席左右	○	○	○	○	○3	○3	○4	○4	○	○4	
スパーシア・カスタム スパーシア カスタムギア	17.12~	MK53S	5	4	WG	後席左右	○	○	○	○	○	○	○	○	○	○	
	13.03~17.12	MK32S/MK42S	5	4	WG	後席左右	○	○	○2	○2	○2	○2	○2	○2	○	○	

不適合内容 ×1) 座席の形状が不安定 ×2) フロアの形状 ×3) 前後左右、車内のスペースが狭い ×4) シートベルトの長さ不足 ×5) バックルの位置およびベルトの長さが不適合 ×6) レッグサポートが床下収納やフロアBOXに干渉
×7) レッグサポートがスライドレールに干渉 ×8) テザーアンカー取付金具が取付不可 ×9) ISOFIX取付け不可 ×10) レッグサポートの調節範囲外 ×11) 車両の肩ベルト位置が不適合 ×12) ISOFIXコネクタのインジケータが目視確認できない

注意内容 ○1) 前席が狭くなり前席に乗りできない場合があります ○2) 360度回転時に車両の内装に干渉 ○3) ISOFIX取付金具付は取付け可 ○4) ISOFIX取付金具とテザーアンカー付は取付け可 ○5) 運転席側後席のみ取付け可
○6) 助手席側後席のみ取付け可 ○7) 後席背もたれから前席背面の間が800mm以上必要 ○8) 座席の背もたれを起立させる ○9) 座席の背もたれを起立させ取付け後、座席の位置を前側に調節

○：取付可能 未確認：適合確認ができていません。

スズキ

車種名	年式 <西暦>	型式	ドア 枚数	乗 車 人 数	タイプ	座席位置	・SAレジェプレミアムプラス ・SAレジェプラス ・レジェプレミアム ・レジェプレミアムデニム ・レジェチャイルドシート ・ハローキティとドライブ ・くまのプーさん		・SAターンレジェFIX-ST ・ターンレジェFIX ・ターンレジェFIXデニム ・ターンシート/くまのプーさん ・ターンシート/ミッキーマウス				・SA7ターンレジェFIXのゲ-NV		・SAハーネスジュニア FIX (シリーズ) ・ポータブルカーシート		注意/備考	
							シートベルト		シートベルト		ISOFIX		ISOFIX		シートベルト	ISOFIX		
							前向き	後ろ向き	前向き	後ろ向き	前向き	後ろ向き	前向き	後ろ向き	前向き	前向き		
ソリオ・ハイブリッド ソリオバンデッド	20.12~	MA27S/MA37S	5	5	WG	後席左右	○	○	○2・8	○2・8	○2・8	○2・8	○2・8	○2・8	○	○8		
	15.08~20.12	MA15S/MA26S/MA34S MA36S/MA46S	5	5	WG	後席左右	○	○	○	○	○	○	○	○	注/○	注/○	注：肩ベルトの動作が固い場合、 背もたれを1番硬かした状態から 上に3-4段上げて装着	
	11.01~15.08	MA15S	5	5	WG	後席左右	○	○	○	○	○	○	○	○	注/○	注/○		
ハスラー	20.01~	MR52S/MR92S	5	4	SUV	後席左右	○	○	○	○	注/○	注/○	注/○	注/○	○	注/○	注：車両のISOFIX金具が奥に あるので取付注意	
	14.01~20.01	MR31S/MR41S	5	4	SUV	後席左右	○	○	○	○	○	○	○	○	○	○		
パレット/パレットSW	08.01~13.02	MK21S	5	4	WG	後席左右	○	○	○	○	○	○	○	○	○	○		
バレーノ	16.05~	WB42S	5	5	HB	後席左右	○	○	○	○	○	○	○	○	○	○		
ランディー (ハイブリッド含む)	16.12~	SC27/SGC27/SGNC27	5	8	WG	2列目左右	○	○	○	○	○	○	○	○	○	○	○	
						3列目左右	○	○	○	○	×9	×9	×9	×9	○	×9		
	10.12~12.08	SC26/SC26/SHC26	5	8	WG	2列目左右	○	○	○	○	○	○	○	○	○	○	○	
						3列目左右	○	○	○	○	×9	×9	×9	×9	○	×9		
07.01~10.12	SC25/SNC25	5	8	WG	2列目左右	○	○	×7	×7	×7	×7	○4	○4	○	○4			
					3列目左右	×3	×3	×3	×3	×9	×9	×9	×9	×3	×9			
ワゴンR ワゴンRステイグラー (ハイブリッド含む)	17.02~	MH35S/MH55S MH85S/MH95S	5	4	WG	後席左右	○	○	○	○	○	○	○	○	○	○		
	12.09~17.02	MH34S/MH44S	5	4	HB	後席左右	○	○	○	○	○	○	○	○	○	○		
	08.09~12.09	MH23S	5	4	HB	後席左右	○	注/○	○	○	○3	○3	○4	○4	○	○4	注：後席シートベルト全長2.3m以上あるか確認	
	03.09~08.09	MH21S	5	4	WG	後席左右	○	注/○	○	○	○3	○3	○4	○4	○	○4	注：後席シートベルト全長2.3m以上あるか確認	
ワゴンR RR	03.09~08.09	MH22S	5	4	WG	後席左右	○	注/○	○	○	○3	○3	○4	○4	○	○4	注：後席シートベルト全長2.3m以上あるか確認	

不適合内容 ×1) 座席の形状が不安定 ×2) フロアの形状 ×3) 前後左右、車内のスペースが狭い ×4) シートベルトの長さ不足 ×5) バックルの位置およびベルトの長さが不適合 ×6) レッグサポートが床下収納やフロアBOXに干渉
×7) レッグサポートがスライドレールに干渉 ×8) テザーアンカー取付金具が取付不可 ×9) ISOFIX取付け不可 ×10) レッグサポートの調節範囲外 ×11) 車両の肩ベルト位置が不適合 ×12) ISOFIXコネクタのインジケータが目視確認できない

注意内容 ○1) 前席が狭くなり前席に乗りできない場合があります ○2) 360度回転時に車両の内装に干渉 ○3) ISOFIX取付金具付は取付け可 ○4) ISOFIX取付金具とテザーアンカー付は取付け可 ○5) 運転席側後席のみ取付け可
○6) 助手席側後席のみ取付け可 ○7) 後席背もたれから前席背面の間が800mm以上必要 ○8) 座席の背もたれを起立させる ○9) 座席の背もたれを起立させ取付け後、座席の位置を前側に調節

○：取付可能 未確認：適合確認ができていません。

輸入車(目次)

ドイツ

BMW	49~52
BMW/MINI	53
アウディ	54~57
スマート	57
フォルクスワーゲン	58~60
ポルシェ	61
メルセデスベンツ	62~65

フランス

シトロエン	66~67
プジョー	68~69
ルノー	70

イギリス

ジャガー	71
ランドローバー	72
マセラッティ	73

イタリア

アルファロメオ	74
フィアット	75

スウェーデン

ボルボ	76~77
-----	-------

韓国

ヒュンダイ	77
-------	----

アメリカ

キャデラック	78
クライスラー・ジープ	79~80
シボレー	81
テスラ	82
ダッジ	83
フォード	84
リンカーン	85

BMW

車種名	年式 <西暦>	型式	ド ア 枚 数	乗 車 人 数	タイプ	座席位置	・SAレジェプレミアムプラス ・SAレジェプラス ・レジェプレミアム ・レジェプレミアムデニム ・レジェチャイルドシート ・ハローキティとドライブ ・くまのプーさん		・SAターンレジェFIX-ST ・ターンレジェFIX ・ターンレジェFIXデニム ・ターンシート/くまのプーさん ・ターンシート/ミッキーマウス				・SA7ターンレジェFIX07ゲ-NV		・SAハーネスジュニア FIX (シリーズ) ・ポータブルカーシート		注意/備考
							シートベルト		シートベルト		ISOFIX		ISOFIX		シートベルト	ISOFIX	
							前向き	後ろ向き	前向き	後ろ向き	前向き	後ろ向き	前向き	後ろ向き	前向き	前向き	
i3	14.04~	1Z系/8P系	5	4	HB	後席左右	○	○7	○	○7	○	○7	○	○7	○	○	
1 シリーズ (カブリオレ除く)	19.08~	7K系/7L系	5	5	HB	後席左右	○	○7	○	○7	○	○7	○	○7	○	○	
	11.09~19.07	1A系/1B系 1R系/1S系	5	5	HB	後席左右	○	○7	○	○7	○	○7	○	○7	○	○	
	04.10~11.09	UD系/UE系/UF系	5	5	HB	後席左右	○	○7	○	○7	○3	○3	○4	○4	○	○4	
	08.02~14.02	UC20/UC30/UC35	2	4	CP	後席左右	○1	○1	○1	○1	×12	×12	×12	×12	○1	×12	
M135i	12.10~16.09	1B30	5	5	HB	後席左右	○	○7	○	○7	○	○7	○	○7	○	○	
2 シリーズ (カブリオレ除く)	15.06~	2D系/2E系/6V系	5	7	HB	2列目左右	○	○7	○	○7	○	○7	○	○7	○	○	
				3列目左右		×3	×3	×3	×3	×9	×9	×9	×9	×3	×9		
	14.02~	1J系/2F系/2G系	2	4	CP	後席左右	○	○7	○7	○7	×12	×12	×12	×12	○	×12	
	14.02~	2A系/2C系/6S系	5	5	HB	後席左右	○	○	○	○	○	○	○	○	○	○	
M235i	14.02~16.09	1J30	2	5	CP	後席左右	○	○	○	○	×12	×12	×12	×12	○	×12	
3 シリーズ (カブリオレ除く)	19.03~	5F系/5V系	4	5	SE	後席左右	○	○	○	○	○	○	○	○	○	○	
	13.06~	3X系/8T系/8X系	3	5	HB	後席左右	○	○	○	○	×12	×12	×12	×12	○	×12	
	13.06~	3X系/8T系/8X系	5	5	HB	後席左右	○	○	○	○	○	○	○	○	○	○	
	12.02~19.03	3A系/3B系/3D系/3F系 8A系/8B系/8C系/8E系	4	5	SE	後席左右	○	○	○	○	○	○	○	○	○	○	
	12.02~19.03	3A系/3B系/3D系/3F系 8A系/8B系/8C系/8E系	5	5	WG	後席左右	○	○	○	○	○	○	○	○	○	○	
	05.04~12.05	VA系/VB系/VD系/VF系 PG系/PH系/PM系	4	5	SE	後席左右	○	○	○	○	○3	○3	○4	○4	○	○4	
	05.11~12.09	VR系/VS系/US系 UT系/UV系	5	5	WG	後席左右	○	○	○	○	○3	○3	○4	○4	○	○4	
M3	14.07~	3C30	4	5	SE	後席左右	○	○	○	○	○	○	○	○	○	○	
	08.03~14.05	VA40	4	4	SE	後席左右	○	○	○	○	○3	○3	○4	○4	○	○4	
	07.09~14.02	WD40	2	4	CP	後席左右	○	○1	○1	○1	×12	×12	×12	×12	○	×12	

不適合内容 ×1) 座席の形状が不安定 ×2) フロアの形状 ×3) 前後左右、車内のスペースが狭い ×4) シートベルトの長さ不足 ×5) バックルの位置およびベルトの長さが不適合 ×6) レッグサポートが床下収納やフロアBOXに干渉
×7) レッグサポートがスライドレールに干渉 ×8) テザーアンカー取付金具が取付不可 ×9) ISOFIX取付け不可 ×10) レッグサポートの調節範囲外 ×11) 車両の肩ベルト位置が不適合 ×12) ISOFIXコネクタのインジケータが目視確認できない

注意内容 ○1) 前席が狭くなり前席に乗車できない場合があります ○2) 360度回転時に車両の内装に干渉 ○3) ISOFIX取付金具付は取付け可 ○4) ISOFIX取付金具とテザーアンカー付は取付け可 ○5) 運転席側後席のみ取付け可
○6) 助手席側後席のみ取付け可 ○7) 後席背もたれから前席背面の間が800mm以上必要 ○8) 座席の背もたれを起立させる ○9) 座席の背もたれを起立させ取付け後、座席の位置を前側に調節

○：取付可能 未確認：適合確認ができていません。

BMW

車種名	年式 <西暦>	型式	ドア 枚数	乗車 人数	タイプ	座席位置	・SAレジェプレミアムプラス ・SAレジェプラス ・レジェプレミアム ・レジェプレミアムデニム ・レジェチャイルドシート ・ハローキティとドライブ ・くまのプーさん		・SAターンのレジェFIX-ST ・ターンのレジェFIX ・ターンのレジェFIXデニム ・ターンのシート/くまのプーさん ・ターンのシート/ミッキーマウス				・SA77ターンのレジェFIX007-NV		・SAハーネスジュニア FIX (シリーズ) ・ポータブルカーシート		注意/備考
							シートベルト		シートベルト		ISOFIX		ISOFIX		シートベルト	ISOFIX	
							前向き	後ろ向き	前向き	後ろ向き	前向き	後ろ向き	前向き	後ろ向き	前向き	前向き	
4 シリーズ	13.06~	4A系/4B系/4D系/4E系	5	5	HB	後席左右	○	○	○	○	○	○	○	○	○	○	
	13.09~	3N系/3R系/4N系/4P系	2	4	CP	後席左右	○	○	○	○	×12	×12	×12	×12	○	×12	
M4 クーペのみ	14.07~	3C30	2	4	CP	後席左右	○	○	○	○	×12	×12	×12	×12	○	×12	
5 シリーズ	17.06~	JA系/JB系/JC系 JL系/JM系	5	5	WG	後席左右	○	○	○	○	○	○	○	○	○	○	
	09.11~17.03	SN系/SP系/SZ系	5	5	HB	後席左右	○	○	○	○	○3	○3	○4	○4	○	○4	
	10.11~17.06	MT系/MU系/MX系 XL系/HR系	5	5	WG	後席左右	○	○	○	○	○3	○3	○4	○4	○	○4	
	04.06~10.11	NG系/NH系/NL系 PU系/PV系/PW系	5	5	WG	後席左右	○	○	○	○	○3	○1・3	○4	○4	○	○4	
	17.02~	JA系/JB系/JC系	4	5	SE	後席左右	○	○	○	○	○	○	○	○	○	○	
	10.04~17.02	FP系/FR系/FW系 FZ系/XG系/KN系	4	5	SE	後席左右	○	○	○	○	○3	○3	○4	○4	○	○4	
	03.08~10.04	NA系/NB系/NE系 NU系/NW系	4	5	SE	後席左右	○	○	○	○	○3	○3	○4	○4	○	○4	
M5	18.04~	JF44M	4	5	SE	後席左右	○	○	○	○	○	○	○	○	○	○	
	12.01~18.04	FV44M	4	5	SE	後席左右	○	○	○	○	○	○	○	○	○	○	
	04.11~10.04	NB50	4	5	SE	後席左右	○	○	○	○	○3	○3	○4	○4	○	○4	
6 シリーズ	12.06~	6A系/6B系	4	5	SE	後席左右	○	○	○	○	○	○	○	○	○	○	
	17.10~	JV系/JX系	5	5	HB	後席左右	○	○	○	○	○	○	○	○	○	○	
	11.10~	LW系/LX系/YM系	5	5	HB	後席左右	○	○	○	○	○	○	○	○	○	○	
6 シリーズ	11.02~	6A系/6B系	2	4	CP	後席左右	○	○	○	○	×12	×12	×12	×12	○	×12	
	03.10~11.10	EH系	2	4	CP	後席左右	○	○	○	○	×12	×12	×12	×12	○	×12	
M6 (カブリオレ除く)	13.05~	6C44M	4	5	SE	後席左右	○	○	×10	×10	×10	×10	○	○	○	○	
	12.10~	LZ44M	2	4	CP	後席左右	○	○	○	○	×12	×12	×12	×12	○	×12	
	05.12~11.04	EH50/EK50	4	5	SE	後席左右	○	○	○	○	○3	○3	○4	○4	○	○4	

不適合内容 ×1) 座席の形状が不安定 ×2) フロアの形状 ×3) 前後左右、車内のスペースが狭い ×4) シートベルトの長さ不足 ×5) バックルの位置およびベルトの長さが不適合 ×6) レッグサポートが床下収納やフロアBOXに干渉
×7) レッグサポートがスライドレールに干渉 ×8) テザーアンカー取付金具が取付不可 ×9) ISOFIX取付不可 ×10) レッグサポートの調節範囲外 ×11) 車両の肩ベルト位置が不適合 ×12) ISOFIXコネクタのインジケータが目視確認できない

注意内容 ○1) 前席が狭くなり前席に乗りできない場合があります ○2) 360度回転時に車両の内装に干渉 ○3) ISOFIX取付金具付は取付け可 ○4) ISOFIX取付金具とテザーアンカー付は取付け可 ○5) 運転席側後席のみ取付け可
○6) 助手席側後席のみ取付け可 ○7) 後席背もたれから前席背面の間が800mm以上必要 ○8) 座席の背もたれを起立させる ○9) 座席の背もたれを起立させ取付け後、座席の位置を前側に調節

○：取付可能 未確認：適合確認ができていません。

BMW

車種名	年式 <西暦>	型式	ドア 枚数	乗 車 人 数	タイプ	座席位置	・SAレジェプレミアムプラス ・SAレジェプラス ・レジェプレミアム ・レジェプレミアムデニム ・レジェチャイルドシート ・ハローキティとドライブ ・くまのプーさん		・SAターンレジェFIX-ST ・ターンレジェFIX ・ターンレジェFIXデニム ・ターンシート/くまのプーさん ・ターンシート/ミッキーマウス				・SA7イターノFIX07ゲ-NV		・SAハーネスジュニア FIX (シリーズ) ・ポータブルカーシート		注意/備考
							シートベルト		シートベルト		ISOFIX		ISOFIX		シートベルト	ISOFIX	
							前向き	後ろ向き	前向き	後ろ向き	前向き	後ろ向き	前向き	後ろ向き	前向き	前向き	
7シリーズ	15.10~	7A系/7C系/7D系/7E系 7F系/7G系/7H系	4	5	SE	後席左右	○	○	○	○	○	○	○	○	○	○	
	09.03~15.10	KA系/KB系/KX系 YA系/YE系/YG系	4	5	SE	後席左右	○	○	○	○	○3	○3	○4	○4	○	○4	
	01.10~09.03	GL系/GN系 HL系/HN系	4	4	SE	後席左右	○	○	○	○	○3	○3	○4	○4	○	○4	
	01.10~09.03	GL系/GN系 HL系/HN系	4	5	SE	後席左右	○	○	○	○	○3	○3	○4	○4	○	○4	
X1	15.10~	HS系/HT系/JG系 AA系/AB系	5	5	SUV	後席左右	○	○	○	○7	○1	○7	○	○7	○	○	
	10.05~15.10	VL系/VM系	5	5	SUV	後席左右	○	○	○	○7	○1	○7	○	○7	○	○	
X2	18.04~	YH系/YH系/YK系	5	5	SUV	後席左右	○	○	○	○7	○1	○7	○	○7	○	○	
X3	17.12~	TR系/TX系	5	5	SUV	後席左右	○	○	○	○7	○1	○7	○	○7	○	○	
	11.03~17.12	WX系/WY系	5	5	SUV	後席左右	○	○	○	○7	○1	○7	○	○7	○	○	
	04.07~11.03	PA系/PC系	5	5	SUV	後席左右	○	○	○	○7	○3	○3	○4	○4	○	○4	
X4	18.09~	UJ系	5	5	SUV	後席左右	○	○	○	○7	○1	○7	○	○7	○	○	
	14.10~18.09	XW系	5	5	SUV	後席左右	○	○	○	○7	○1	○7	○	○7	○	○	
X5/X5M	19.02~	CV30A	5	5	SUV	後席左右	○	○	○	○7	○1	○7	○	○7	○	○	
	13.11~19.02	KR系/KS系/KT系	5	5	SUV	後席左右	○	○	○	○7	○1	○7	○	○7	○	○	
	07.06~14.04	FE系/GY系 ZV系/ZW系	5	5	SUV	後席左右	○	○	○	○7	○1	○7	○	○7	○	○	
	13.11~	FA系/FB系	5	5	SUV	後席左右	○	○	○	○7	○1	○7	○	○7	○	○	
	13.11~	KR系/KS系/KT系	5	7	SUV	2列目左右	○	○	○	○7	○1	○7	○	○7	○	○	
						3列目左右	×3	×3	×3	×3	×12	×12	×12	×12	×3	×12	
07.06~14.04	FE系/GY系 ZV系/ZW系	5	7	SUV	2列目左右	○	○	○	○7	○1	○7	○	○7	○	○		
					3列目左右	×3	×3	×3	×3	×12	×12	×12	×12	×3	×12		

不適合内容 ×1) 座席の形状が不安定 ×2) フロアの形状 ×3) 前後左右、車内のスペースが狭い ×4) シートベルトの長さ不足 ×5) バックルの位置およびベルトの長さが不適合 ×6) レッグサポートが床下収納やフロアーBOXに干渉
×7) レッグサポートがスライドレールに干渉 ×8) テザーアンカー取付金具が取付不可 ×9) ISOFIX取付不可 ×10) レッグサポートの調節範囲外 ×11) 車両の肩ベルト位置が不適合 ×12) ISOFIXコネクタのインジケータが目視確認できない

注意内容 ○1) 前席が狭くなり前席に乗りできない場合があります ○2) 360度回転時に車両の内装に干渉 ○3) ISOFIX取付金具付は取付け可 ○4) ISOFIX取付金具とテザーアンカー付は取付け可 ○5) 運転席側後席のみ取付け可
○6) 助手席側後席のみ取付け可 ○7) 後席背もたれから前席背面の間が800mm以上必要 ○8) 座席の背もたれを起立させる ○9) 座席の背もたれを起立させ取付け後、座席の位置を前側に調節

○：取付可能 未確認：適合確認ができていません。

BMW

車種名	年式 <西暦>	型式	ド ア 枚 数	乗 車 人 数	タイプ	座席位置	・SAレジェプレミアムプラス ・SAレジェプラス ・レジェプレミアム ・レジェプレミアムデニム ・レジェチャイルドシート ・ハローキティーとドライブ ・くまのプーさん	・SAターンのレジェFIX-ST ・ターンのレジェFIX ・ターンのレジェFIXデニム ・ターンのシート/くまのプーさん ・ターンのシート/ミッキーマウス				・SAターンのレジェFIXの「g」-NV		・SAハーネスジュニア FIX (シリーズ) ・ポータブルカーシート		注意/備考		
								シートベルト		シートベルト		ISOFIX		ISOFIX			シートベルト	ISOFIX
								前向き	後ろ向き	前向き	後ろ向き	前向き	後ろ向き	前向き	後ろ向き		前向き	前向き
X6/X6M	19.12~	GT系	5	5	SUV	後席左右	○	○	○	○	○	○	○	○	○	○		
	14.12~19.12	KT系/KU系	5	5	SUV	後席左右	○	○	○	○	○	○	○	○	○	○		
	11.07~14.12	FG系/FH系/GZ系	5	5	SUV	後席左右	○	○	○	○	○	○	○	○	○	○		
	08.06~11.07	FG系/FH系/GZ系	5	4	SUV	後席左右	○	○	○	○	○3	○3	○4	○4	○	○4		
X7	19.08~	CW系/CX系	5	6	SUV	2列目左右	○	○	○	○	○	○	○	○	○	○		
						3列目左右	○	○1	○	○1	×12	×12	×12	×12	○	×12		

不適合内容 ×1) 座席の形状が不安定 ×2) フロアの形状 ×3) 前後左右、車内のスペースが狭い ×4) シートベルトの長さ不足 ×5) バックルの位置およびベルトの長さが不適合 ×6) レッグサポートが床下収納やフロアBOXに干渉
 ×7) レッグサポートがスライドレールに干渉 ×8) テザーアンカー取付金具が取付不可 ×9) ISOFIX取付不可 ×10) レッグサポートの調節範囲外 ×11) 車両の肩ベルト位置が不適合 ×12) ISOFIXコネクタのインジケータが目視確認できない

注意内容 ○1) 前席が狭くなり前席に乗車できない場合があります ○2) 360度回転時に車両の内装に干渉 ○3) ISOFIX取付金具付は取付け可 ○4) ISOFIX取付金具とテザーアンカー付は取付け可 ○5) 運転席側後席のみ取付け可
 ○6) 助手席側後席のみ取付け可 ○7) 後席背もたれから前席背面の間が800mm以上必要 ○8) 座席の背もたれを起立させる ○9) 座席の背もたれを起立させ取付け後、座席の位置を前側に調節

○：取付可能 未確認：適合確認ができていません。

BMW・MINI

車種名	年式 <西暦>	型式	ドア 枚数	乗 車 人 数	タイプ	座席位置	・SAレジェプレミアムプラス ・SAレジェプラス ・レジェプレミアム ・レジェプレミアムデニム ・レジェチャイルドシート ・ハローキティとドライブ ・くまのプーさん		・SAターンレジェFIX-ST ・ターンレジェFIX ・ターンレジェFIXデニム ・ターンシート/くまのプーさん ・ターンシート/ミッキーマウス				・SAアイターンFIX007 [®] -NV		・SAハーネスジュニア FIX (シリーズ) ・ポータブルカーシート		注意/備考
							シートベルト		シートベルト		ISOFIX		ISOFIX		シートベルト	ISOFIX	
							前向き	後ろ向き	前向き	後ろ向き	前向き	後ろ向き	前向き	後ろ向き	前向き	前向き	
ミニ ベースマン	13.03~16.12	SS系/RJ系	3	4	CP	後席左右	○	○1	○	○1	×12	×12	×12	×12	○	×12	
ミニクロスオーバー	17.02~	YS系/YT系/YU系	5	5	SUV	後席左右	○	○1	○	○1	○	○	○	○	○	○	
	11.01~17.04	ZA系/ZB系/ZC系/XD系	5	4	SUV	後席左右	○	○1	○	○1	○	○	○	○	○	○	
	11.01~17.04	ZA系/ZB系/ZC系/XD系	5	5	SUV	後席左右	○	○1	○	○1	○	○	○	○	○	○	
クラブマン	15.11~	LN系/LR系/LV系	5	5	WG	後席左右	○	○1	○	○1	○	○	○	○	○	○	
	08.03~15.11	MH系/ML系/MM系 ZF系/ZG系	3	4	HB	後席左右	○	○1	○	○1	×12	×12	×12	×12	○	×12	
ミニ (コンバーチブル除く)	14.10~	XR系/XY系/WJ系	3	4	HB	後席左右	○	○1	○	○1	×12	×12	×12	×12	○	×12	
	14.10~	XR系/XY系	5	4	HB	後席左右	○	○1	○	○1	○	○1	○	○1	○	○	
	14.10~	XS系/XU系/XT系	5	5	HB	後席左右	○	○1	○	○1	○	○1	○	○1	○	○	
	07.02~14.10	ME系/MF系/SR系 SU系/SV系	3	4	HB	後席左右	○	○1	○	○1	×12	×12	×12	×12	○	×12	
	02.03~07.02	RA系/RE系	3	4	HB	後席左右	○	○1	○	○1	×12	×12	×12	×12	○	×12	

不適合内容 ×1) 座席の形状が不安定 ×2) フロアの形状 ×3) 前後左右、車内のスペースが狭い ×4) シートベルトの長さ不足 ×5) バックルの位置およびベルトの長さが不適合 ×6) レッグサポートが床下収納やフロアーBOXに干渉
×7) レッグサポートがスライドレールに干渉 ×8) テザーアンカー取付金具が取付不可 ×9) ISOFIX取付け不可 ×10) レッグサポートの調節範囲外 ×11) 車両の肩ベルト位置が不適合 ×12) ISOFIXコネクタのインジケータが目視確認できない

注意内容 ○1) 前席が狭くなり前席に乗車できない場合があります ○2) 360度回転時に車両の内装に干渉 ○3) ISOFIX取付金具付は取付け可 ○4) ISOFIX取付金具とテザーアンカー付は取付け可 ○5) 運転席側後席のみ取付け可
○6) 助手席側後席のみ取付け可 ○7) 後席背もたれから前席背面の間が800mm以上必要 ○8) 座席の背もたれを起立させる ○9) 座席の背もたれを起立させ取付け後、座席の位置を前側に調節

○：取付可能 未確認：適合確認ができていません。

アウディ

車種名	年式 <西暦>	型式	ドア 枚数	乗 車 人 数	タイプ	座席位置	・SAレジェプレミアムプラス ・SAレジェプラス ・レジェプレミアム ・レジェプレミアムデニム ・レジェチャイルドシート ・ハローキティとドライブ ・くまのプーさん		・SAターンレジェFIX-ST ・ターンレジェFIX ・ターンレジェFIXデニム ・ターンシート/くまのプーさん ・ターンシート/ミッキーマウス				・SAターンレジェFIXの付-NV		・SAハーネスジュニア FIX (シリーズ) ・ポータブルカーシート		注意/備考
							シートベルト		シートベルト		ISOFIX		ISOFIX		シートベルト	ISOFIX	
							前向き	後ろ向き	前向き	後ろ向き	前向き	後ろ向き	前向き	後ろ向き	前向き	前向き	
A1	11.01~	8X系	3	4	HB	後席左右	○	○	○	○	×12	×12	×12	×12	○	×12	
	19.11~	GB系	5	5	HB	後席左右	○	○	○	○	○	○1	○	○1	○	○	
	11.01~19.11	8XC系	5	5	HB	後席左右	○	○	○	○	○	○1	○	○1	○	○	
A3	13.09~	8V系	5	5	HB	後席左右	○	○	○	○	○	○1	○	○1	○	○	
	04.10~13.09	8P系	5	5	HB	後席左右	○	○	○	○	○3	○3	○4	○4	○	○4	
	14.01~	8V系	4	5	SE	後席左右	○	○	○	○	○	○1	○	○1	○	○	
	03.09~06.07	8P系	3	5	HB	後席左右	○	○	○	○	×9	×9	×9	×9	○	×9	
A4<アバント含む>	16.02~	8W系	4	5	SE	後席左右	○	○	○	○	○	○1	○	○1	○	○	
	08.03~16.02	8K系	4	5	SE	後席左右	○	○	○	○	○3	○3	○4	○4	○	○4	
	01.06~08.03	8E系	4	5	SE	後席左右	○	○	○	○	×9	×9	×9	×9	○	×9	
	16.04~	8W系	4	5	WG	後席左右	○	○	○	○	○	○	○	○	○	○	
	08.08~16.09	8K系	5	5	WG	後席左右	○	○	○	○	○3	○3	○4	○4	○	○4	
	02.02~08.08	8E系	5	5	WG	後席左右	○	○	○	○	○3	○3	○4	○4	○	○4	
A5<カブリオレ除く>	17.04~	F5系	5	4	HB	後席左右	○	○	○	○	○	○	○	○	○	○	
	10.01~17.04	8T系	5	4	HB	後席左右	○	○	○	○	○3	○3	○4	○4	○	○4	
	17.04~	F5系	2	4	CP	後席左右	○	○	○	○	×12	×12	×12	×12	○	×12	
	08.02~17.04	8T系	2	4	CP	後席左右	○	○	○	○	×12	×12	×12	×12	○	×12	
A6	19.03~	F2系	4	5	SE	後席左右	○	○	○	○	○	○1	○	○1	○	○	
	11.08~19.03	4G系	4	5	SE	後席左右	○	○	○	○	○3	○3	○4	○4	○	○4	
	04.09~12.02	4F系	4	5	SE	後席左右	○	○	○	○	○3	○3	○4	○4	○	○4	

不適合内容 ×1) 座席の形状が不安定 ×2) フロアの形状 ×3) 前後左右、車内のスペースが狭い ×4) シートベルトの長さ不足 ×5) バックルの位置およびベルトの長さが不適合 ×6) レッグサポートが床下収納やフロアーBOXに干渉
×7) レッグサポートがスライドレールに干渉 ×8) テザーアンカー取付金具が取付不可 ×9) ISOFIX取付け不可 ×10) レッグサポートの調節範囲外 ×11) 車両の肩ベルト位置が不適合 ×12) ISOFIXコネクタのインジケータが目視確認できない

注意内容 ○1) 前席が狭くなり前席に乗りできない場合があります ○2) 360度回転時に車両の内装に干渉 ○3) ISOFIX取付金具付は取付け可 ○4) ISOFIX取付金具とテザーアンカー付は取付け可 ○5) 運転席側後席のみ取付け可
○6) 助手席側後席のみ取付け可 ○7) 後席背もたれから前席背面の間が800mm以上必要 ○8) 座席の背もたれを起立させる ○9) 座席の背もたれを起立させ取付け後、座席の位置を前側に調節

○：取付可能 未確認：適合確認ができていません。

アウディ

車種名	年式 <西暦>	型式	ドア 枚数	乗 車 人 数	タイプ	座席位置	・SAレジェプレミアムプラス ・SAレジェプラス ・レジェプレミアム ・レジェプレミアムデニム ・レジェチャイルドシート ・ハローキティとドライブ ・くまのプーさん		・SAターンレジェFIX-ST ・ターンレジェFIX ・ターンレジェFIXデニム ・ターンシート/くまのプーさん ・ターンシート/ミッキーマウス				・SA7ターンレジェFIX07-NV		・SAハーネスジュニア FIX (シリーズ) ・ポータブルカーシート		注意/備考
							シートベルト		シートベルト		ISOFIX		ISOFIX		シートベルト	ISOFIX	
							前向き	後ろ向き	前向き	後ろ向き	前向き	後ろ向き	前向き	後ろ向き	前向き	前向き	
A6 アバント	19.03~	F2系	5	5	WG	後席左右	○	○	○	○	○	○1	○	○1	○	○	
	11.08~19.03	4G系	5	5	WG	後席左右	○	○	○	○	○3	○3	○4	○4	○	○4	
	04.09~12.02	4F系	5	5	WG	後席左右	○	○	○	○	○3	○3	○4	○4	○	○4	
A7	18.09~	F2系	5	5	HB	後席左右	○	○	○	○	○	○	○	○	○	○	
	15.04~18.09	4G系	5	5	HB	後席左右	○	○	○	○	○	○	○	○	○	○	
	11.05~18.09	4G系	5	4	HB	後席左右	○	○	○	○	○3	○3	○4	○4	○	○4	
A8	18.10~	F8系	4	5	SE	後席左右	○	○	○	○	○	○	○	○	○	○	
	10.12~18.10	4H系	4	5	SE	後席左右	○	○	○	○	○3	○3	○4	○4	○	○4	
	04.02~10.12	4E系	4	5	SE	後席左右	○	○	○	○	○3	○3	○4	○4	○	○4	
e-tron 50	21.01~	GEEASB	5	5	SUV	後席左右	未確認	未確認	未確認	未確認	未確認	未確認	未確認	未確認	未確認	未確認	
e-tronスポーツバック 50	21.01~	GEEASB	5	5	CP	後席左右	未確認	未確認	未確認	未確認	未確認	未確認	未確認	未確認	未確認	未確認	
Q2	17.06~	GA系	5	5	SUV	後席左右	○	○	○	○	○	○	○	○	○	○	
Q3	12.05~	8U系	5	5	SUV	後席左右	○	○	○	○	○3	○3	○4	○4	○	○4	
Q5/SQ5	17.10~	FY系	5	5	SUV	後席左右	○	○	○	○	○	○	○	○	○	○	
	09.06~17.10	8R系	5	5	SUV	後席左右	○	○	○	○	○3	○3	○4	○4	○	○4	
Q7	16.03~	4M系	5	5	SUV	後席左右	○	○	○	○	○	○	○	○	○	○	
	16.03~	4M系	5	7	SUV	2列目左右	○	○	○	○	○	○	○	○	○	○	
						3列目左右	×3	×3	×3	×3	×12	×12	×12	×12	×3	×12	
	06.10~13.09	4L系	5	5	SUV	後席左右	○	○1	○	○1	○3	○3	○4	○4	○	○4	
	06.10~13.09	4L系	5	7	SUV	2列目左右	○	○	○	○	○3	○3	○4	○4	○	○4	
3列目左右						×3	×3	×3	×3	×12	×12	×12	×12	×3	×12		

不適合内容 ×1) 座席の形状が不安定 ×2) フロアの形状 ×3) 前後左右、車内のスペースが狭い ×4) シートベルトの長さ不足 ×5) バックルの位置およびベルトの長さが不適合 ×6) レッグサポートが床下収納やフロアーBOXに干渉
×7) レッグサポートがスライドレールに干渉 ×8) テザーアンカー取付金具が取付不可 ×9) ISOFIX取付け不可 ×10) レッグサポートの調節範囲外 ×11) 車両の肩ベルト位置が不適合 ×12) ISOFIXコネクタのインジケータが目視確認できない

注意内容 ○1) 前席が狭くなり前席に乗車できない場合があります ○2) 360度回転時に車両の内装に干渉 ○3) ISOFIX取付金具付は取付け可 ○4) ISOFIX取付金具とテザーアンカー付は取付け可 ○5) 運転席側後席のみ取付け可
○6) 助手席側後席のみ取付け可 ○7) 後席背もたれから前席背面の間が800mm以上必要 ○8) 座席の背もたれを起立させる ○9) 座席の背もたれを起立させ取付け後、座席の位置を前側に調節

○：取付可能 未確認：適合確認ができていません。

アウディ

車種名	年式 <西暦>	型式	ド ア 枚 数	乗 車 人 数	タイプ	座席位置	・SAレジェプレミアムプラス ・SAレジェプラス ・レジェプレミアム ・レジェプレミアムデニム ・レジェチャイルドシート ・ハロキティードライブ ・くまのプーさん		・SAターンレジェFIX-ST ・ターンレジェFIX ・ターンレジェFIXデニム ・ターンシート/くまのプーさん ・ターンシート/ミッキーマウス				・SA7ターンFIX07G-NV		・SAハーネス ジュニアFIX-BR ・ポータブルカーシート		注意/備考
							シートベルト		シートベルト		ISOFIX		ISOFIX		シートベルト	ISOFIX	
							前向き	後ろ向き	前向き	後ろ向き	前向き	後ろ向き	前向き	後ろ向き	前向き	前向き	
Q8/RS Q8	19.09~	F1系	5	5	SUV	後席左右	○	○	○	○	○	○	○	○	○	○	
S1	14.11~	8XCWZF	3	4	HB	後席左右	○	○	○	○	×12	×12	×12	×12	○	×12	
	14.11~	8XCWZF	5	4	HB	後席左右	○	○	○	○	○	○	○	○	○	○	
S3/RS3	14.05~	8V系	4	5	SE	後席左右	○	○	○	○	○	○	○	○	○	○	
	13.11~	8V系	5	5	HB	後席左右	○	○	○	○	○	○	○	○	○	○	
	09.02~13.11	8P系	5	5	HB	後席左右	○	○	○	○	○3	○3	○4	○4	○	○4	
S4/RS4	16.12~	8W系	4	5	SE	後席左右	○	○	○	○	○3	○3	○4	○4	○	○4	
	09.05~16.12	8K系	4	5	SE	後席左右	○	○	○	○	○3	○3	○4	○4	○	○4	
	03.09~08.03	8E系	4	5	SE	後席左右	○	○	○	○	○3	○3	○4	○4	○	○4	
S4/RS4アバント	09.05~16.12	8K系	5	5	WG	後席左右	○	○	○	○	○3	○3	○4	○4	○	○4	
	06.06~09.07	8E系	5	5	WG	後席左右	○	○	○	○	○3	○3	○4	○4	○	○4	
S5/RS5 (カブリオレ除く)	17.04~	F5系	2	4	CP	後席左右	○	○	○	○	×12	×12	×12	×12	○	○12	
	08.02~17.04	8T系	2	4	CP	後席左右	○	○	○	○	×12	×12	×12	×12	○	○12	
	17.04~	F5系	5	4	HB	後席左右	○	○	○	○	○	○	○	○	○	○	
	12.01~17.04	8T系	5	4	HB	後席左右	○	○	○	○	○3	○3	○4	○4	○	○4	
S6 (アバント ワゴン)	12.08~	4G系	5	5	WG	後席左右	○	○	○	○	○	○	○	○	○	○	
	06.10~10.08	4F系	5	5	WG	後席左右	○	○	○	○	○3	○3	○4	○4	○	○4	
S6/RS6	12.08~	4G系	4	5	SE	後席左右	○	○	○	○	○	○	○	○	○	○	
	06.10~10.08	4F系	4	5	SE	後席左右	○	○	○	○	○3	○3	○4	○4	○	○4	
S7/RS7スポーツバック	12.08~	4G系	5	4	HB	後席左右	○	○	○	○	○	○	○	○	○	○	
	15.04~	4G系	5	5	HB	後席左右	○	○	○	○	○	○	○	○	○	○	

不適合内容 ×1) 座席の形状が不安定 ×2) フロアの形状 ×3) 前後左右、車内のスペースが狭い ×4) シートベルトの長さ不足 ×5) バックルの位置およびベルトの長さが不適合 ×6) レッグサポートが床下収納やフロアーBOXに干渉
×7) レッグサポートがスライドレールに干渉 ×8) テザーアンカー取付金具が取付不可 ×9) ISOFIX取付け不可 ×10) レッグサポートの調節範囲外 ×11) 車両の肩ベルト位置が不適合 ×12) ISOFIXコネクタのインジケータが目視確認できない

注意内容 ○1) 前席が狭くなり前席に乗車できない場合があります ○2) 360度回転時に車両の内装に干渉 ○3) ISOFIX取付金具付は取付け可 ○4) ISOFIX取付金具とテザーアンカー付は取付け可 ○5) 運転席側後席のみ取付け可
○6) 助手席側後席のみ取付け可 ○7) 後席背もたれから前席背面の間が800mm以上必要 ○8) 座席の背もたれを起立させる ○9) 座席の背もたれを起立させ取付け後、座席の位置を前側に調節

○：取付可能 未確認：適合確認ができていません。

アウトディ

車種名	年式 <西暦>	型式	ドア 枚数	乗 車 人 数	タイプ	座席位置	・SALジェプレミアムプラス ・SALジェプラス ・レジェプレミアム ・レジェプレミアムデニム ・レジェチャイルドシート ・ハローキティードライブ ・くまのプーさん	・SAターンレジェFIX-ST ・ターンレジェFIX ・ターンレジェFIXデニム ・ターンシート/くまのプーさん ・ターンシート/ミッキーマウス				・SA7ターンFIX07ゲ-NV				・SAハーネスジュニア FIX (シリーズ) ・ポータブルカーシート		注意/備考
								シートベルト		シートベルト		ISOFIX		ISOFIX		シートベルト	ISOFIX	
								前向き	後ろ向き	前向き	後ろ向き	前向き	後ろ向き	前向き	後ろ向き	前向き	前向き	
S8	12.08~	4H系	4	5	SE	後席左右	○	○	○	○	○	○	○	○	○	○		
	06.10~10.12	4E系	4	5	SE	後席左右	○	○	○	○	○3	○3	○4	○4	○	○4		
TT	15.08~	FV系	2	4	CP	後席左右	×3	×3	×3	×3	×12	×12	×12	×12	×3	×12		
	06.10~15.08	8J系	2	4	CP	後席左右	×3	×3	×3	×3	×12	×12	×12	×12	×3	×12		
	99.10~06.10	8N系	2	4	CP	後席左右	×3	×3	×3	×3	×12	×12	×12	×12	×3	×12		

スマート

車種名	年式	形式	ドア 枚数	乗 車 人 数	タイプ	座席位置	・SALジェプレミアムプラス ・SALジェプラス ・レジェプレミアム ・レジェプレミアムデニム ・レジェチャイルドシート ・ハローキティードライブ ・くまのプーさん	・SAターンレジェFIX-ST ・ターンレジェFIX ・ターンレジェFIXデニム ・ターンシート/くまのプーさん ・ターンシート/ミッキーマウス				・SA7ターンFIX07ゲ-NV				・SAハーネスジュニア FIX (シリーズ) ・ポータブルカーシート		注意/備考
								シートベルト		シートベルト		ISOFIX		ISOFIX		シートベルト	ISOFIX	
								前向き	後ろ向き	前向き	後ろ向き	前向き	後ろ向き	前向き	後ろ向き	前向き	前向き	
フォーフォー	16.01~	453042/453044	4	5	HB	後席左右	○	○7	○	○7	○	○7	○	○7	○	○		
	04.09~07.10	454系	5	5	HB	後席左右	○	○7	○	○7	○3	○3	○4	○4	○	○4		

不適合内容 ×1) 座席の形状が不安定 ×2) フロアの形状 ×3) 前後左右、車内のスペースが狭い ×4) シートベルトの長さ不足 ×5) バックルの位置およびベルトの長さが不適合 ×6) レッグサポートが床下収納やフロアBOXに干渉
×7) レッグサポートがスライドレールに干渉 ×8) テザーアンカー取付金具が取付不可 ×9) ISOFIX取付け不可 ×10) レッグサポートの調節範囲外 ×11) 車両の肩ベルト位置が不適合 ×12) ISOFIXコネクタのインジケータが目視確認できない

注意内容 ○1) 前席が狭くなり前席に乗車できない場合があります ○2) 360度回転時に車両の内装に干渉 ○3) ISOFIX取付金具付は取付け可 ○4) ISOFIX取付金具とテザーアンカー付は取付け可 ○5) 運転席側後席のみ取付け可
○6) 助手席側後席のみ取付け可 ○7) 後席背もたれから前席背面の間が800mm以上必要 ○8) 座席の背もたれを起立させる ○9) 座席の背もたれを起立させ取付け後、座席の位置を前側に調節

○：取付可能 未確認：適合確認ができていません。

フォルクスワーゲン

車種名	年式 <西暦>	型式	ドア 枚数	乗車 人数	タイプ	座席位置	・SALレジェプレミアムプラス ・SALレジェプラス ・レジェプレミアム ・レジェプレミアムデニム ・レジェチャイルドシート ・ハローキティードライブ ・くまのプーさん		・SAターンのレジェFIX-ST ・ターンのレジェFIX ・ターンのレジェFIXデニム ・ターンのシート/くまのプーさん ・ターンのシート/ミッキーマウス				・SAターンのレジェFIXのオプション		・SAハーネスジュニア FIX (シリーズ) ・ポータブルカーシート		注意/備考
							シートベルト		シートベルト		ISOFIX		ISOFIX		シートベルト	ISOFIX	
							前向き	後ろ向き	前向き	後ろ向き	前向き	後ろ向き	前向き	後ろ向き	前向き	前向き	
CC	12.07~17.10	3CCDAC	4	5	SE	後席左右	○	○	○	○	○	○	○	○	○	○	
T-ロック	20.12~	A1DFF	5	5	SUV	後席左右	○	○	○	○	○	○	○	○	○	○	
T-クロス	20.01~	C1KDR	5	5	SUV	後席左右	○	○	○	○	○	○	○	○	○	○	
UP (アップ) <e-UP含む>	12.10~	AA系	3	4	HB	後席左右	○	○7	○	○7	×12	×12	×12	×12	○	×12	
	12.10~	AA系	5	4	HB	後席左右	○	○7	○	○7	○	○7	○	○7	○	○	
アルテオン	17.10~	3HDJHF	5	4	HB	後席左右	○	○	○	○	○	○	○	○	○	○	
イオス	06.10~10.06	1F系	2	4	OP	後席左右	×3	×3	×3	×3	×12	×12	×12	×12	×3	×12	
クロスゴルフ	07.12~09.08	1K系	5	5	SUV	後席左右	○	○	○	○	○3	○3	○4	○4	○	○4	
クロスポロ	10.06~18.03	6R系	5	5	SUV	後席左右	○	○	○	○	○3	○3	○4	○4	○	○4	
	06.09~09.10	9N系	5	5	SUV	後席左右	○	○	○	○	○3	○3	○4	○4	○	○4	
クロストゥーラン	12.11~16.01	1TCTHW	5	7	SUV	2列目左右	○	○	×6	×6	×6	×6	○	○	○	○	
						3列目左右	○	○7	×10	×10	×10	×10	×9	×9	○	×9	
ゴルフ <e-ゴルフ含む>	13.06~	AU系	5	5	HB	後席左右	○	○	○	○	○	○	○	○	○	○	
	09.04~13.06	1KC系	5	5	HB	後席左右	○	○	○	○	○3	○3	○4	○4	○	○4	
	05.04~09.01	1K系	5	5	HB	後席左右	○	○	○	○	○3	○3	○4	○4	○	○4	
	04.09~06.10	1J系	5	5	WG	後席左右	○	○	○	○	○3	○3	○4	○4	○	○4	
	05.04~09.01	1K系	3	5	HB	後席左右	○	○	○	○	×12	×12	×12	×12	○	×12	
ゴルフカブリオレ	11.10~14.03	1KC系	2	4	OP	後席左右	×3	×3	×3	×3	×12	×12	×12	×12	×3	×12	
ゴルフトゥーラン	16.01~	1TCZD/1TDFG	5	7	WG	2列目左右	○	○	○	○	○	○	○	○	○	○	
						3列目左右	○	×3	×10	×10	×12	×12	×12	×12	○	×12	
	04.04~16.01	1TAXW/1TB系 1TCAV/1TCTHW	5	7	WG	2列目左右	○	○	×6	×6	×6	×6	○4	○4	×11	○4	
						3列目左右	○	×3	×10	×10	×12	×12	×12	×12	○	×12	

不適合内容 ×1) 座席の形状が不安定 ×2) フロアの形状 ×3) 前後左右、車内のスペースが狭い ×4) シートベルトの長さ不足 ×5) バックルの位置およびベルトの長さが不適合 ×6) レッグサポートが床下収納やフロアーBOXに干渉
×7) レッグサポートがスライドレールに干渉 ×8) テザーアンカー取付金具が取付不可 ×9) ISOFIX取付不可 ×10) レッグサポートの調節範囲外 ×11) 車両の肩ベルト位置が不適合 ×12) ISOFIXコネクタのインジケータが目視確認できない

注意内容 ○1) 前席が狭くなり前席に乗車できない場合があります ○2) 360度回転時に車両の内装に干渉 ○3) ISOFIX取付金具付は取付け可 ○4) ISOFIX取付金具とテザーアンカー付は取付け可 ○5) 運転席側後席のみ取付け可
○6) 助手席側後席のみ取付け可 ○7) 後席背もたれから前席背面の間が800mm以上必要 ○8) 座席の背もたれを起立させる ○9) 座席の背もたれを起立させ取付け後、座席の位置を前側に調節

○：取付可能 未確認：適合確認ができていません。

フォルクスワーゲン

車種名	年式 <西暦>	型式	ド ア 枚 数	乗 車 人 数	タイプ	座席位置	・SAレジェプレミアムプラス ・SAレジェプラス ・レジェプレミアム ・レジェプレミアムデニム ・レジェチャイルドシート ・ハローキティとドライブ ・くまのプーさん		・SAターレジェFIX-ST ・ターレジェFIX ・ターレジェFIXデニム ・ターンシート/くまのプーさん ・ターンシート/ミッキーマウス				・SAターレジェFIXのゲ-NV		・SAハーネスジュニア FIX (シリーズ) ・ポータブルカーシート		注意/備考
							シートベルト		シートベルト		ISOFIX		ISOFIX		シートベルト	ISOFIX	
							前向き	後ろ向き	前向き	後ろ向き	前向き	後ろ向き	前向き	後ろ向き	前向き	前向き	
ゴルフプラス	05.11~08.06	1KB系	5	5	HB	後席左右	○	○	○	○	○3	○3	○4	○4	○	○4	
ゴルフワゴン	00.02~06.10	1J系	5	5	WG	後席左右	○	○	○	○	○3	○3	○4	○4	○	○4	
ゴルフヴァリアント	14.01~	AU系	5	5	WG	後席左右	○	○	○	○	○	○	○	○	○	○	
	07.09~14.01	1KC系	5	5	WG	後席左右	○	○	○	○	○3	○3	○4	○4	○	○4	
シャラン	11.02~	7N系	5	7	WG	2列目左右	○	○	×6	×6	×6	×6	○	○	○	○	
						3列目左右	○	○1	○2	○2	×12	×12	×12	×12	×11	×12	
シロッコ	09.05~14.03	13C系	3	4	CP	後席左右	×1	×1	×1	×1	×12	×12	×12	×12	×1	×12	
ジェッタ	06.02~11.02	1K系	4	5	SE	後席左右	○	○	○	○	○3	○3	○4	○4	○	○4	
ティグアン	17.01~	5NCZE/5NDFGF	5	5	WG	後席左右	○	○	○	○	○	○	○	○	○	○	
	08.09~17.01	5NCAW/5NCCZ/5NCTH	5	5	WG	後席左右	○	○	○	○	○3	○3	○4	○4	○	○4	
トゥアレグ	11.02~	7P系	5	5	WG	後席左右	○	○	○	○	○	○	○	○	○	○	
	03.09~11.02	7L系	5	5	WG	後席左右	○	○	○	○	○3	○3	○4	○4	○	○4	
パサート	15.07~	3CCZE/3CCUK 3CCHH/3CDFC	4	5	SE	後席左右	○	○	○	○	○	○	○	○	○	○	
		08.11~11.01	3CCCZE/3CCA WC	4	4	SE	後席左右	○	○	○	○	○3	○3	○4	○4	○	○4
	06.04~10.03	3CA系/3CB系/3CCAW	4	5	SE	後席左右	○	○	○	○	○3	○3	○4	○4	○	○4	
	06.04~11.05	3CA系/3CB系 3CCAW/3CCDA	5	5	WG	後席左右	○	○	○	○	○3	○3	○4	○4	○	○4	
パサート CC	11.01~12.07	3CB系/3CC系	4	4	SE	後席左右	○	○	○	○	○	○	○	○	○	○	
	08.11~11.01	3C系	4	5	SE	後席左右	○	○	○	○	○3	○3	○4	○4	○	○4	
パサートヴァリアント (オールトラック含む)	15.07~	3CCZE/3CCUK 3CCHH/3CDFC	5	5	WG	後席左右	○	○	○	○	○	○	○	○	○	○	
	11.05~15.07	3CCAX/3CCZCF	5	5	WG	後席左右	○	○	○	○	○	○	○	○	○	○	

不適合内容 ×1) 座席の形状が不安定 ×2) フロアの形状 ×3) 前後左右、車内のスペースが狭い ×4) シートベルトの長さ不足 ×5) バックルの位置およびベルトの長さが不適合 ×6) レッグサポートが床下収納やフロアーBOXに干渉
×7) レッグサポートがスライドレールに干渉 ×8) テザーアンカー取付金具が取付不可 ×9) ISOFIX取付け不可 ×10) レッグサポートの調節範囲外 ×11) 車両の肩ベルト位置が不適合 ×12) ISOFIXコネクタのインジケータが目視確認できない

注意内容 ○1) 前席が狭くなり前席に乗車できない場合があります ○2) 360度回転時に車両の内装に干渉 ○3) ISOFIX取付金具は取付け可 ○4) ISOFIX取付金具とテザーアンカー付は取付け可 ○5) 運転席側後席のみ取付け可
○6) 助手席側後席のみ取付け可 ○7) 後席背もたれから前席背面の間が800mm以上必要 ○8) 座席の背もたれを起立させる ○9) 座席の背もたれを起立させ取付け後、座席の位置を前側に調節

○：取付可能 未確認：適合確認ができていません。

フォルクスワーゲン

車種名	年式 <西暦>	型式	ドア 枚数	乗車 人数	タイプ	座席位置	・SALレジェプレミアムプラス ・SALレジェプラス ・レジェプレミアム ・レジェプレミアムデニム ・レジェチャイルドシート ・ハローキティードライブ ・くまのプーさん		・SAターンのレジェFIX-ST ・ターンのレジェFIX ・ターンのレジェFIXデニム ・ターンのシート/くまのプーさん ・ターンのシート/ミッキーマウス				・SA7ターンのレジェFIX07-NV		・SAハーネスジュニア FIX (シリーズ) ・ポータブルカーシート		注意/備考
							シートベルト		シートベルト		ISOFIX		ISOFIX		シートベルト	ISOFIX	
							前向き	後ろ向き	前向き	後ろ向き	前向き	後ろ向き	前向き	後ろ向き	前向き	前向き	
ビートル	12.06~	16系	3	4	HB	後席左右	○	○7	○	○7	×12	×12	×12	×12	○	×12	
	99.09~10.11	9C系	3	4	HB	後席左右	○	○7	○	○7	×12	×12	×12	×12	○	×12	
ポロ (GTI含む)	02.06~09.10	9N系	3	5	HB	後席左右	○	○7	○	○7	×12	×12	×12	×12	○	×12	
	18.03~	AW系	5	5	HB	後席左右	○	○7	○	○7	○	○	○	○	○	○	
	09.10~18.03	6R系	5	5	HB	後席左右	○	○7	○	○7	○3	○3	○4	○4	○	○4	
	02.06~09.10	9N系	5	5	HB	後席左右	○	○7	○	○7	○3	○3	○4	○4	○	○4	
ルポ	01.07~06.04	6X系/6E系	3	5	HB	後席左右	○	○7	○	○7	×12	×12	×12	×12	○	×12	

不適合内容 ×1) 座席の形状が不安定 ×2) フロアの形状 ×3) 前後左右、車内のスペースが狭い ×4) シートベルトの長さ不足 ×5) バックルの位置およびベルトの長さが不適合 ×6) レッグサポートが床下収納やフロアーBOXに干渉
×7) レッグサポートがスライドレールに干渉 ×8) テザーアンカー取付金具が取付不可 ×9) ISOFIX取付不可 ×10) レッグサポートの調節範囲外 ×11) 車両の肩ベルト位置が不適合 ×12) ISOFIXコネクタのインジケータが目視確認できない

注意内容 ○1) 前席が狭くなり前席に乗車できない場合があります ○2) 360度回転時に車両の内装に干渉 ○3) ISOFIX取付金具付は取付け可 ○4) ISOFIX取付金具とテザーアンカー付は取付け可 ○5) 運転席側後席のみ取付け可
○6) 助手席側後席のみ取付け可 ○7) 後席背もたれから前席背面の間が800mm以上必要 ○8) 座席の背もたれを起立させる ○9) 座席の背もたれを起立させ取付け後、座席の位置を前側に調節

○：取付可能 未確認：適合確認ができていません。

ポルシェ

車種名	年式 <西暦>	型式	ドア 枚数	乗 車 人 数	タイプ	座席位置	・SAレジェプレミアムプラス ・SAレジェプラス ・レジェプレミアム ・レジェプレミアムデニム ・レジェチャイルドシート ・ハローキティとドライブ ・くまのプーさん		・SAターンレジェFIX-ST ・ターンレジェFIX ・ターンレジェFIXデニム ・ターンシート/くまのプーさん ・ターンシート/ミッキーマウス				・SAターンレジェFIX001-NV		・SAハーネスジュニア FIX (シリーズ) ・ポータブルカーシート		注意/備考
							シートベルト		シートベルト		ISOFIX		ISOFIX		シートベルト	ISOFIX	
							前向き	後ろ向き	前向き	後ろ向き	前向き	後ろ向き	前向き	後ろ向き	前向き	前向き	
911	11.11~	991系	2	4	CP	後席左右	×3	×3	×3	×3	×12	×12	×12	×12	×3	×12	
	04.08~13.03	997系	2	4	CP	後席左右	×3	×3	×3	×3	×12	×12	×12	×12	×3	×12	
カイエン	18.07~	E3	5	5	SUV	後席左右	○	○	○	○	○	○	○	○	○	○	
	10.07~18.11	92A	5	5	SUV	後席左右	○	○	○	○	○3	○3	○4	○4	○	○4	
	02.09~10.07	9P系	5	5	SUV	後席左右	○	○	○	○	○3	○3	○4	○4	○	○4	
タイカン	20.07~	不明	5	4	HB	後席左右	未確認	未確認	未確認	未確認	未確認	未確認	未確認	未確認	未確認	未確認	
パナメーラ	16.10~	G2系	5	4	HB	後席左右	○	○	○	○	○	○	○	○	○	○	
	09.03~16.10	970系	5	4	WG	後席左右	○	○	○	○	○	○	○	○	○	○	
マカン	14.11~	95B系/J1系	5	5	SUV	後席左右	○	○	○	○	○	○	○	○	○	○	

不適合内容 ×1) 座席の形状が不安定 ×2) フロアの形状 ×3) 前後左右、車内のスペースが狭い ×4) シートベルトの長さ不足 ×5) バックルの位置およびベルトの長さが不適合 ×6) レッグサポートが床下収納やフロアーBOXに干渉
×7) レッグサポートがスライドレールに干渉 ×8) テザーアンカー取付金具が取付不可 ×9) ISOFIX取付不可 ×10) レッグサポートの調節範囲外 ×11) 車両の肩ベルト位置が不適合 ×12) ISOFIXコネクタのインジケータが目視確認できない

注意内容 ○1) 前席が狭くなり前席に乗りできない場合があります ○2) 360度回転時に車両の内装に干渉 ○3) ISOFIX取付金具付は取付け可 ○4) ISOFIX取付金具とテザーアンカー付は取付け可 ○5) 運転席側後席のみ取付け可
○6) 助手席側後席のみ取付け可 ○7) 後席背もたれから前席背面の間が800mm以上必要 ○8) 座席の背もたれを起立させる ○9) 座席の背もたれを起立させ取付け後、座席の位置を前側に調節

○：取付可能 未確認：適合確認ができていません。

メルセデスベンツ

車種名	年式 <西暦>	型式	ドア 枚数	乗 車 人 数	タイプ	座席位置	・SAレジェプレミアムプラス ・SAレジェプラス ・レジェプレミアム ・レジェプレミアムデニム ・レジェチャイルドシート ・ハローキティードライブ ・くまのプーさん		・SAターンレジェFIX-ST ・ターンレジェFIX ・ターンレジェFIXデニム ・ターンシート/くまのプーさん ・ターンシート/ミッキーマウス				・SA7ターンFIX0707-NV		・SAハーネスジュニア FIX (シリーズ) ・ポータブルカーシート		注意/備考
							シートベルト		シートベルト		ISOFIX		ISOFIX		シートベルト	ISOFIX	
							前向き	後ろ向き	前向き	後ろ向き	前向き	後ろ向き	前向き	後ろ向き	前向き	前向き	
A クラス	19.02~	177系	4	5	SE	後席左右	○	○	○	○	○	○	○	○	○	○	
	18.12~	177系	5	5	HB	後席左右	○	○	○	○	○	○	○	○	○	○	
	13.01~18.12	176系	5	5	HB	後席左右	○	○1	○	○1	○	○1	○	○1	○	○	
	05.02~13.01	169系	5	5	HB	後席左右	○	○	○	○	○3	○3	○4	○4	○	○4	
B クラス	19.07~	247系	5	5	WG	後席左右	○	○	○	○	○	○	○	○	○	○	
	12.04~19.07	246系	5	5	WG	後席左右	○	○	○	○	○	○	○	○	○	○	
	06.01~12.04	245系	5	5	WG	後席左右	○	○	○	○	○3	○3	○4	○4	○	○4	
C クラス	16.03~	205系	2	4	CP	後席左右	○	○	○	○	×12	×12	×12	×12	○	×12	
	11.08~16.03	204系	2	4	CP	後席左右	○	○	○	○	×12	×12	×12	×12	○	×12	
	14.11~	205系	4	5	SE	後席左右	○	○	○	○	○	○	○	○	○	○	
	07.06~14.07	204系	4	5	SE	後席左右	○	○	○	○	○3	○3	○4	○4	○	○4	
	01.06~08.10	203系	4	5	SE	後席左右	○	○	○	○	×9	×9	×9	×9	○	×9	
C クラス ステーション ワゴン	14.10~	205系	5	5	WG	後席左右	○	○	○	○	○	○	○	○	○	○	
	08.04~14.10	204系	5	5	WG	後席左右	○	○	○	○	○3	○3	○4	○4	○	○4	
	01.06~08.04	203系	5	5	WG	後席左右	○	○	○	○	×9	×9	×9	×9	○	×9	
C クラス スポーツクーペ	01.06~08.10	203系	3	4	CP	後席左右	○	○	○	○	×12	×12	×12	×12	○	×12	
CL	06.11~15.03	216系	2	4	CP	後席左右	○	○	○	○	×12	×12	×12	×12	○	×12	
	99.10~06.11	215系	2	4	CP	後席左右	○	○	○	○	×12	×12	×12	×12	○	×12	
CLA	19.10~	118系	4	5	SE	後席左右	○	○	○	○	○	○	○	○	○	○	
	13.07~19.10	117系	4	5	SE	後席左右	○	○	○	○	○	○	○	○	○	○	

不適合内容 ×1) 座席の形状が不安定 ×2) フロアの形状 ×3) 前後左右、車内のスペースが狭い ×4) シートベルトの長さ不足 ×5) バックルの位置およびベルトの長さが不適合 ×6) レッグサポートが床下収納やフロアーBOXに干渉
×7) レッグサポートがスライドレールに干渉 ×8) テザーアンカー取付金具が取付不可 ×9) ISOFIX取付不可 ×10) レッグサポートの調節範囲外 ×11) 車両の肩ベルト位置が不適合 ×12) ISOFIXコネクタのインジケータが目視確認できない

注 意 内 容 ○1) 前席が狭くなり前席に乗車できない場合があります ○2) 360度回転時に車両の内装に干渉 ○3) ISOFIX取付金具付は取付可 ○4) ISOFIX取付金具とテザーアンカー付は取付可 ○5) 運転席側後席のみ取付可
○6) 助手席側後席のみ取付可 ○7) 後席背もたれから前席背面の間が800mm以上必要 ○8) 座席の背もたれを起立させる ○9) 座席の背もたれを起立させ取付け後、座席の位置を前側に調節

○：取付可能 未確認：適合確認ができていません。

メルセデスベンツ

車種名	年式 <西暦>	型式	ドア 枚数	乗 車 人 数	タイプ	座席位置	・SAレジェプレミアムプラス ・SAレジェプラス ・レジェプレミアム ・レジェプレミアムデニム ・レジェチャイルドシート ・ハローキティとドライブ ・くまのプーさん		・SAターンレジェFIX-ST ・ターンレジェFIX ・ターンレジェFIXデニム ・ターンシート/くまのプーさん ・ターンシート/ミッキーマウス				・SAアイトンFIX07-NV		・SAハーネスジュニア FIX (シリーズ) ・ポータブルカーシート		注意/備考
							シートベルト		シートベルト		ISOFIX		ISOFIX		シートベルト	ISOFIX	
							前向き	後ろ向き	前向き	後ろ向き	前向き	後ろ向き	前向き	後ろ向き	前向き	前向き	
CLA	19.12~	118系	5	5	WG	後席左右	○	○	○	○	○	○	○	○	○	○	
	15.07~19.12	117系	5	5	WG	後席左右	○	○	○	○	○	○	○	○	○	○	
CLS	18.06~	257系	4	5	SE	後席左右	○	○	○	○	○	○	○	○	○	○	
	11.02~18.06	218系	4	4	SE	後席左右	○	○	○	○	○	○	○	○	○	○	
	05.02~11.02	219系	4	4	SE	後席左右	○	○	○	○	○3	○3	○4	○4	○	○4	
CLS 1-ティンカーアレイ	12.10~18.06	218系	5	5	WG	後席左右	○	○	○	○	○3	○3	○4	○4	○	○4	
CLK (カブリオレ除く)	02.04~09.07	209系	2	4	CP	後席左右	○	○	○	○	×12	×12	×12	×12	○	×12	
E クラス	09.07~16.05	207系	2	4	CP	後席左右	×1	×1	×1	×1	×12	×12	×12	×12	×1	×12	
	16.07~	213系	4	4	SE	後席左右	○	○	○	○	○	○	○	○	○	○	
	16.07~	213系	4	5	SE	後席左右	○	○	○	○	○	○	○	○	○	○	
	09.05~16.07	212系	4	5	SE	後席左右	○	○	○	○	○	○	○	○	○	○	
	02.06~10.02	211系	4	5	SE	後席左右	○	○	○	○	○3	○3	○4	○4	○	○4	
E クラス ステーション ワゴン	16.11~	213系	5	5	WG	後席左右	○	○	○	○	○	○	○	○	○	○	
	10.02~16.11	212系	5	5	WG	後席左右	○	○	○	○	○	○	○	○	○	○	
	03.08~10.02	211系	5	5	WG	後席左右	○	○	○	○	○3	○3	○4	○4	○	○4	
EQC	20.10~	293系	5	5	SUV	後席左右	○	○	○	○	○	○	○	○	○	○	
G クラス (ワゴン含む)	18.08~	463260/463276	5	5	SUV	後席左右	○	○	○	○	○	○	○	○	○	○	
	94.12~18.08	463/236系	3	5	SUV	後席左右	○	○	○	○	×12	×12	×12	×12	○	×12	
			5	7	SUV	2列目左右	○	○	○	○	○3	○3	○4	○4	○	○4	
						3列目左右	×3	×3	×3	×3	×3	×3	×3	×3	×3	×3	

不適合内容 ×1) 座席の形状が不安定 ×2) フロア-の形状 ×3) 前後左右、車内スペースが狭い ×4) シートベルト長さ不足 ×5) バックルの位置およびベルトの長さが不適合 ×6) レッグサポートが床下収納やフロア-BOXに干渉 ×7) レッグサポートがスライドレールに干渉
 ×8) テザーアンカー取付金具が取付不可 ×9) ISOFIX取付不可 ×10) レッグサポートの調節範囲外 ×11) 車両の肩ベルト位置が不適合 ×12) ISOFIXコネクターのインジケーターが目視確認できない
 注意内容 ○1) 前席が狭くなり前席に乗り込みできない場合があります ○2) 360度回転時に車両の内装に干渉 ○3) ISOFIX取付金具付は取付可 ○4) ISOFIX取付金具+テザーアンカー付きは取付可 ○5) 運転席側後席のみ取付可・○6) 助手席側後席のみ取付可
 ○7) 後席背もたれから前席背面の間800mm以上必要 ○8) 座席の背もたれを起立させる ○9) 座席の背もたれを起立させ取付け後、座席の位置を前側に調節
 ○ : 取付可能 未確認 : 適合確認ができていません。

メルセデスベンツ

車種名	年式 <西暦>	型式	ドア 枚数	乗 車 人 数	タイプ	座席位置	・SAレジェプレミアムプラス ・SAレジェプラス ・レジェプレミアム ・レジェプレミアムデニム ・レジェチャイルドシート ・ハローキティードライ ・くまのプーさん		SAターレジェFIX-ST ターレジェFIX ターレジェFIXデニム ターンシート/くまのプーさん ターンシート/ミッキーマウス				・SA71ターレジェFIX071-NV		・SAハーネスジュニア FIX (シリーズ) ・ポータブルカーシート		注意/備考	
							シートベルト		シートベルト		ISOFIX		ISOFIX		シートベルト	ISOFIX		
							前向き	後ろ向き	前向き	後ろ向き	前向き	後ろ向き	前向き	後ろ向き	前向き	前向き		
GLA クラス	20.07~	247系	5	5	SUV	後席左右	○	○	○	○	○	○	○	○	○	○	○	
	14.05~20.05	156系	5	5	SUV	後席左右	○	○	○	○	○	○	○	○	○	○	○	
GL クラス	13.04~16.04	166系	5	7	WG	2列目左右	○	○	○	○	○	○	○	○	○	○	○	
						3列目左右	×3	×3	×3	×3	×12	×12	×12	×12	×3	×12		
	06.10~13.04	164系	5	7	WG	2列目左右	○	○	○	○	○3	○3	○4	○4	○	○4		
						3列目左右	×3	×3	×3	×3	×12	×12	×12	×12	×3	×12		
GLBクラス	21.01~	247系	5	7	SUV	2列目左右	○	○	○	○	○	○	○	○	○	○		
						3列目左右	×3	×3	×3	×3	×12	×12	×12	×12	×3	×12		
GLCクラス	17.02~	235系	5	5	SUV	後席左右	○	○	○	○	○	○	○	○	○	○		
	16.02~	235系	5	5	SUV	後席左右	○	○	○	○	○	○	○	○	○	○		
GLEクラス	19.06~	167系	5	5	SUV	後席左右	○	○	○	○	○	○	○	○	○	○		
	19.06~	167系	5	7	SUV	2列目左右	○	○	○	○	○	○	○	○	○	○		
						3列目左右	×3	×3	×3	×3	×12	×12	×12	×12	×3	×12		
	15.10~19.06	166系	5	5	SUV	後席左右	○	○	○	○	○	○	○	○	○			
GLK	08.10~16.02	204系	5	5	SUV	後席左右	○	○	○	○	○	○	○	○	○			
GLSクラス	16.04~	166系	5	7	SUV	2列目左右	○	○	○	○	○	○	○	○	○	○		
						3列目左右	×3	×3	×3	×3	×12	×12	×12	×12	×3	×12		
Mクラス	12.06~15.10	166系	5	5	SUV	後席左右	○	○	○	○	○	○	○	○	○	○		
	05.10~12.06	164系	5	5	SUV	後席左右	○	○	○	○	○3	○3	○4	○4	○	○4		
	06.03~07.10	164系	5	5	SUV	後席左右	○	○	○	○	○3	○3	○4	○4	○	○4		

不適内容 ×1) 座席の形状が不安定 ×2) フロアアの形状 ×3) 前後左右、車内スペースが狭い ×4) シートベルト長さ不足 ×5) バックルの位置およびベルトの長さが不適合 ×6) レッグサポートが床下収納やフロアBOXに干渉 ×7) レッグサポートがスライドレールに干渉 ×8) テザーアンカー取付金具が取付不可 ×9) ISOFIX取付不可・×10) レッグサポートの調節範囲外 ×11) 車両の肩ベルト位置が不適合 ×12) ISOFIXコネクターのインジケーターが目視確認できない

注意内容 ○1) 前席が狭くなり前席に乗車できない場合があります ○2) 360度回転時に車両の内装に干渉 ○3) ISOFIX取付金具付は取付可 ○4) ISOFIX取付金具+テザーアンカー付きは取付可 ○5) 運転席側後席のみ取付可・○6) 助手席側後席のみ取付可 ○7) 後席背もたれから前席背面の間800mm以上必要 ○8) 座席の背もたれを起立させる ○9) 座席の背もたれを起立させ取付け後、座席の位置を前側に調節

○ : 取付可能 未確認 : 適合確認ができていません。

メルセデスベンツ

車種名	年式 <西暦>	型式	ドア 枚数	乗 車 人 数	タイプ	座席位置	・SAレジェプレミアムプラス ・SAレジェプラス ・レジェプレミアム ・レジェプレミアムデニム ・レジェチャイルドシート ・ハローキティとドライブ ・くまのプーさん		・SAターンレジェFIX-ST ・ターンレジェFIX ・ターンレジェFIXデニム ・ターンシート/くまのプーさん ・ターンシート/ミッキーマウス				・SA7(ター)FIX07(ター)-NV		・SAハーネスジュニア FIX (シリーズ) ・ポータブルカーシート		注意/備考	
							シートベルト		シートベルト		ISOFIX		ISOFIX		シートベルト	ISOFIX		
							前向き	後ろ向き	前向き	後ろ向き	前向き	後ろ向き	前向き	後ろ向き	前向き	前向き		
Rクラス	07.10~14.03	251系	5	7	WG	2列目左右	○	○	○	○	○	○	○	○	○	○		
						3列目左右	×3	×3	×3	×3	×12	×12	×12	×12	×3	×12		
Sクラス	14.10~	217系	4	4	CP	後席左右	○	○	○	○	○	○	○	○	○	○		
	13.10~	222系	4	4	SE	後席左右	○	○	○	○	○	○	○	○	○	○		
	13.10~	222系	4	5	SE	後席左右	○	○	○	○	○	○	○	○	○	○		
	05.10~13.10	221系	4	5	SE	後席左右	○	○	○	○	○3	○3	○4	○4	○	○4		
Vクラス	16.01~	447系	5	6	WG	2列目左右	○	○	○	○	○	○	○	○	○	○		
						3列目左右	○	○	○	○	○	○	○	○	○	○		
	16.01~	447系	5	7	WG	2列目左右	○	○	○	○	○	○	○	○	○	○		
						3列目左右	○	○	○	○	○	○	○	○	○	○		
	06.11~16.01	639系	5	7	WG	2列目左右	○	○	○	○	○	○	○	○	○	○	○	
						3列目左右	○	○	○	○	○	○	○	○	○	○	○	
パネオ	03.10~07.11	414系	5	5	WG	後席左右	○	○	○	○	○3	○3	○4	○4	○	○4		

不適合内容 ×1) 座席の形状が不安定 ×2) フロアの形状 ×3) 前後左右、車内のスペースが狭い ×4) シートベルトの長さ不足 ×5) バックルの位置およびベルトの長さが不適合 ×6) レッグサポートが床下収納やフロアBOXに干渉
×7) レッグサポートがスライドレールに干渉 ×8) テザーアンカー取付金具が取付不可 ×9) ISOFIX取付け不可 ×10) レッグサポートの調節範囲外 ×11) 車両の肩ベルト位置が不適合 ×12) ISOFIXコネクタのインジケータが目視確認できない

注意内容 ○1) 前席が狭くなり前席に乗車できない場合があります ○2) 360度回転時に車両の内装に干渉 ○3) ISOFIX取付金具付は取付け可 ○4) ISOFIX取付金具とテザーアンカー付は取付け可 ○5) 運転席側後席のみ取付け可
○6) 助手席側後席のみ取付け可 ○7) 後席背もたれから前席背面の間が800mm以上必要 ○8) 座席の背もたれを起立させる ○9) 座席の背もたれを起立させ取付け後、座席の位置を前側に調節

○：取付可能 未確認：適合確認ができていません。

シトロエン

車種名	年式 <西暦>	型式	ドア 枚数	乗車 人数	タイプ	座席位置	・SALジェプレミアムプラス ・SALジェプラス ・レジェプレミアム ・レジェプレミアムデニム ・レジェチャイルドシート ・ハローキティードライブ ・くまのプーさん		・SAターレジェFIX-ST ・ターレジェFIX ・ターレジェFIXデニム ・ターシート/くまのプーさん ・ターシート/ミッキーマウス				・SA7ターFIX00が-NV		・SAハーネスジュニア FIX (シリーズ) ・ポータブルカーシート		注意/備考
							シートベルト		シートベルト		ISOFIX		ISOFIX		シートベルト	ISOFIX	
							前向き	後ろ向き	前向き	後ろ向き	前向き	後ろ向き	前向き	後ろ向き	前向き	前向き	
C2	04,04~08,03	A6系	3	4	HB	後席左右	○	○	○2	○2	×12	×12	×12	×12	○	×12	
C3	17,07~	B6HN01	5	5	HB	後席左右	○	○	○2	○2	○2	○2	○2	○2	○	○	
	10,05~17,07	A5系	5	5	HB	後席左右	○	○	○2	○2	○3	○3	○4	○4	○	○4	
	02,09~10,05	A3系	5	5	HB	後席左右	○	○	○2	○2	○3	○3	○4	○4	○	○4	
C3 ブルリエル (コンバーチブル)	05,04~08,03	A4系	2	4	CP	後席左右	×3	×3	×3	×3	×12	×12	×12	×12	×3	×12	
C4	05,06~09,11	B5系	3	5	HB	後席左右	○	○	○2	○2	×12	×12	×12	×12	○	×12	
	11,07~	B7系	5	5	HB	後席左右	○	○	○	○	○	○	○	○	○	○	
	05,06~11,07	B5系	5	5	HB	後席左右	○	○	×6	×6	×6	×6	○2・4	○2・4	○	○4	
C4 ピカソ・ グランドC4ピカソ	14,10~18,09	B78系	5	5	HB	後席左右	○	○	×6	×6	×6	×6	○2	○2	○	○	
	07,06~13,03	B5系	5	7	SUV	2列目左右	○	○	×6	×6	×6	×6	○2・4	○2・4	○	○4	
						3列目左右	×5	×5	×5	×5	×9	×9	×9	×9	×5	×9	
	14,10~18,09	B787系	5	7	SUV	2列目左右	○	○	×6	×6	×6	×6	○	○	○	○	
						3列目左右	×5	×5	×5	×5	×9	×9	×9	×9	×5	×9	
C5	08,10~15,12	X7系	4	5	SE	後席左右	○	○	○	○	○3	○3	○4	○4	○	○4	
	01,07~08,10	X3系/X4系	4	5	HB	後席左右	○	○	○	○	○3	○3	○4	○4	○	○4	
C5 ブレイク	01,10~08,10	X3系/X4系	5	5	HB	後席左右	○	○	○	○	○3	○3	○4	○4	○	○4	
C5 ツアラ	08,10~15,12	X7系	5	5	WG	後席左右	○	○	○	○	○3	○3	○4	○4	○	○4	
C6	06,10~12,12	X6系	4	5	SE	後席左右	○	○	○	○	○3	○3	○4	○4	○	○4	
DS3	10,05~	A5C	3	5	HB	後席左右	○	○	○	○	×12	×12	×12	×12	○	×12	
DS3 カプリオ	11,09~	B7C系	3	5	HB	後席左右	○	○	○2	○2	×12	×12	×12	×12	○	×12	
DS3クロスバック <E-TENSE含む>	20,04~	B34系/D34系	5	5	SUV	後席左右	○	○7	○	○7	○	○7	○	○7	○	○	

不適合内容 ×1) 座席の形状が不安定 ×2) フロアの形状 ×3) 前後左右、車内のスペースが狭い ×4) シートベルトの長さ不足 ×5) ハックルの位置およびベルトの長さが不適合 ×6) レッグサポートが床下収納やフロアBOXに干渉
×7) レッグサポートがスライドレールに干渉 ×8) テザーアンカー取付金具が取付不可 ×9) ISOFIX取付け不可 ×10) レッグサポートの調節範囲外 ×11) 車両の肩ベルト位置が不適合 ×12) ISOFIXコネクタのインジケータが目視確認できない

注意内容 ○1) 前席が狭くなり前席に乗車できない場合があります ○2) 360度回転時に車両の内装に干渉 ○3) ISOFIX取付金具付は取付け可 ○4) ISOFIX取付金具とテザーアンカー付は取付け可 ○5) 運転席側後席のみ取付け可
○6) 助手席側後席のみ取付け可 ○7) 後席背もたれから前席背面の間が800mm以上必要 ○8) 座席の背もたれを起立させる ○9) 座席の背もたれを起立させ取付け後、座席の位置を前側に調節

○：取付可能 未確認：適合確認ができていません。

シトロエン

車種名	年式 <西暦>	型式	ドア 枚数	乗 車 人 数	タイプ	座席位置	・SAレジェプレミアムプラス ・SAレジェプラス ・レジェプレミアム ・レジェプレミアムデニム ・レジェチャイルドシート ・ハローキティとドライブ ・くまのプーさん		・SAターンレジェFIX-ST ・ターンレジェFIX ・ターンレジェFIXデニム ・ターンシート/くまのプーさん ・ターンシート/ミッキーマウス				・SAターンレジェFIXデニム-NV		・SAハーネスジュニア FIX (シリーズ) ・ポータブルカーシート		注意/備考
							シートベルト		シートベルト		ISOFIX		ISOFIX		シートベルト	ISOFIX	
							前向き	後ろ向き	前向き	後ろ向き	前向き	後ろ向き	前向き	後ろ向き	前向き	前向き	
DS4	11.09~18.11	B7C系	5	5	HB	後席左右	○	○	○	○	○	○	○	○	○	○	
DS5	12.08~	B85F系	5	5	HB	後席左右	○	○	○	○	○	○	○	○	○	○	
DS7	18.07~	X74系	5	5	WG	後席左右	○	○	○	○	○	○	○	○	○	○	
ベルランゴ	19.10~	不明	5	5	WG	後席左右	○	○	×6	×6	×6	×6	○	○	×5	○	

不適合内容 ×1) 座席の形状が不安定 ×2) フロアの形状 ×3) 前後左右、車内のスペースが狭い ×4) シートベルトの長さ不足 ×5) バックルの位置およびベルトの長さが不適合 ×6) レッグサポートが床下収納やフロアーBOXに干渉
×7) レッグサポートがスライドレールに干渉 ×8) テザーアンカー取付金具が取付不可 ×9) ISOFIX取付け不可 ×10) レッグサポートの調節範囲外 ×11) 車両の肩ベルト位置が不適合 ×12) ISOFIXコネクタのインジケータが目視確認できない

注意内容 ○1) 前席が狭くなり前席に乗りできない場合があります ○2) 360度回転時に車両の内装に干渉 ○3) ISOFIX取付金具付は取付け可 ○4) ISOFIX取付金具とテザーアンカー付は取付け可 ○5) 運転席側後席のみ取付け可
○6) 助手席側後席のみ取付け可 ○7) 後席背もたれから前席背面の間が800mm以上必要 ○8) 座席の背もたれを起立させる ○9) 座席の背もたれを起立させ取付け後、座席の位置を前側に調節

○：取付可能 未確認：適合確認ができていません。

プジョー

車種名	年式 <西暦>	型式	ド ア 枚 数	乗 車 人 数	タイプ	座席位置	・SAレジェプレミアムプラス ・SAレジェプラス ・レジェプレミアム ・レジェプレミアムデニム ・レジェチャイルドシート ・ハローキティとドライブ ・くまのプーさん		・SAターレジェFIX-ST ・ターレジェFIX ・ターレジェFIXデニム ・ターンシート/くまのプーさん ・ターンシート/ミッキーマウス				・SAターレジェFIXのゲ-NV		・SAハーネスジュニア FIX (シリーズ) ・ポータブルカーシート		注意/備考
							シートベルト		シートベルト		ISOFIX		ISOFIX		シートベルト	ISOFIX	
							前向き	後ろ向き	前向き	後ろ向き	前向き	後ろ向き	前向き	後ろ向き	前向き	前向き	
1007	06.03~08.12	A8系	3	5	HB	後席左右	○	○	×6	×6	×12	×12	×12	×12	○	×12	
2008 <e-2008含む>	20.09~	P24系	5	5	SUV	後席左右	○	○	○	○	○	○	○	○	○	○	
	14.02~20.09	A94系	5	5	SUV	後席左右	○	○	○	○	○	○	○	○	○	○	
3008 <HYBRID4含む>	17.03~	P84系	5	5	SUV	後席左右	○	○	○	○	○	○	○	○	○	○	
	10.06~17.03	T8系	5	5	SUV	後席左右	○	○	×6	×6	×6	×6	○	○	○	○	
5008	17.09~	P87系	5	7	SUV	2列目左右	○	○	×6	×6	×6	×6	○	○	○	○	
						3列目左右	×1	×1	×1	×1	×9	×9	×9	×9	×1	×9	
	13.02~17.09	T87系	5	7	SUV	2列目左右	○	○	×6	×6	×6	×6	○	○	○	○	
						3列目左右	×1	×1	×1	×1	×9	×9	×9	×9	×1	×9	
206	99.05~08.01	T1系/206RC系	3	5	HB	後席左右	○	○7	○2	○2・7	×12	×12	×12	×12	○	×12	
	99.05~08.01	T1系	5	5	HB	後席左右	○	○7	○2	○2・7	○3	○3	○4	○4	○	○4	
	02.10~08.01	2E系	5	5	WG	後席左右	○	○7	○2	○2・7	○2・3	○2・3	○2・4	○2・4	○	○4	
206 CC (カプリオレ)	01.05~08.01	A206CC/M206CC	2	4	OP	後席左右	×3	×3	×3	×3	×3	×3	×3	×3	×3	×3	
207	07.03~12.11	A7系	3	4	HB	後席左右	○	○7	○	○7	×12	×12	×12	×12	○	×12	
	07.03~12.11	A7系	3	5	HB	後席左右	○	○7	○	○7	×12	×12	×12	×12	○	×12	
	07.05~12.11	A7C系	5	5	HB	後席左右	○	○7	○	○7	○3	○3	○4	○4	○	○4	
207 SW	08.04~12.11	A7W系	5	5	WG	後席左右	○	○7	○	○7	○3	○3	○4	○4	○	○4	
207 CC (カプリオレ)	07.06~12.11	A7C系	2	4	OP	後席左右	×3	×3	×3	×3	×12	×12	×12	×12	×3	×12	
208 <e-208含む>	20.10~	P21系	5	5	HB	後席左右	○	○7	○	○7	○	○7	○	○7	○	○	
	12.11~	A9C系	3	5	HB	後席左右	○	○7	○	○7	×12	×12	×12	×12	○	×12	
	12.11~	A9系	5	5	HB	後席左右	○	○7	○	○7	○	○7	○	○7	○	○	

不適合内容 ×1) 座席の形状が不安定 ×2) フロアの形状 ×3) 前後左右、車内のスペースが狭い ×4) シートベルトの長さ不足 ×5) バックルの位置およびベルトの長さが不適合 ×6) レッグサポートが床下収納やフロアーBOXに干渉
×7) レッグサポートがスライドレールに干渉 ×8) テザーアンカー取付金具が取付不可 ×9) ISOFIX取付け不可 ×10) レッグサポートの調節範囲外 ×11) 車両の肩ベルト位置が不適合 ×12) ISOFIXコネクタのインジケータが目視確認できない

注意内容 ○1) 前席が狭くなり前席に乗りできない場合があります ○2) 360度回転時に車両の内装に干渉 ○3) ISOFIX取付金具付は取付け可 ○4) ISOFIX取付金具とテザーアンカー付は取付け可 ○5) 運転席側後席のみ取付け可
○6) 助手席側後席のみ取付け可 ○7) 後席背もたれから前席背面の間が800mm以上必要 ○8) 座席の背もたれを起立させる ○9) 座席の背もたれを起立させ取付け後、座席の位置を前側に調節

○：取付可能 未確認：適合確認ができていません。

プジョー

車種名	年式 <西暦>	型式	ドア 枚数	乗 車 人 数	タイプ	座席位置	・SAレジェプレミアムプラス ・SAレジェプラス ・レジェプレミアム ・レジェプレミアムデニム ・レジェチャイルドシート ・ハローキティとドライブ ・くまのプーさん		・SAターンレジェFIX-ST ・ターンレジェFIX ・ターンレジェFIXデニム ・ターンシート/くまのプーさん ・ターンシート/ミッキーマウス				・SAアイターFIX07-NV		・SAハーネスジュニア FIX (シリーズ) ・ポータブルカーシート		注意/備考
							シートベルト		シートベルト		ISOFIX		ISOFIX		シートベルト	ISOFIX	
							前向き	後ろ向き	前向き	後ろ向き	前向き	後ろ向き	前向き	後ろ向き	前向き	前向き	
307	01.10~08.11	T5系	3	5	HB	後席左右	○	○7	○	○7	×12	×12	×12	×12	○	×12	
	01.10~08.11	T5系	5	5	HB	後席左右	○	○7	○	○7	○3	○3	○4	○4	○	○4	
	01.10~08.11	T5系	5	5	WG	後席左右	○	○7	○	○7	○3	○3	○4	○4	○	○4	
	02.08~08.11	3E系	5	7	WG	2列目左右	○	○7	○	○7	○3	○3	○4	○4	○	○4	
3列目左右						○	○	×10	×10	×12	×12	×12	×12	○	×12		
307 CC カプリオレ	03.10~08.11	307CC/3CC系	2	4	OP	後席左右	×3	×3	×3	×3	×12	×12	×12	×12	×3	×12	
308	14.11~	T9系	5	5	HB	後席左右	○	○	○	○	○	○	○	○	○	○	
	08.06~14.11	T7系	5	5	HB	後席左右	○	○	○	○	○3	○3	○4	○4	○	○4	
308 SW	14.11~	T9W系	5	5	WG	後席左右	○	○	○	○	○3	○3	○4	○4	○	○4	
	08.09~14.11	T7系	5	7	WG	2列目左右	○	○	○	○	○3	○3	○4	○4	○	○4	
						3列目左右	○	×3	×10	×10	×10	×10	×9	×9	×11	×9	
308 CC カプリオレ	08.06~	T7系	2	4	CP	後席左右	×3	×3	×3	×3	×12	×12	×12	×12	×3	×12	
407	06.07~11.01	D2CPV	2	5	CP	後席左右	○	○7	○2	○2	×12	×12	×12	×12	○	×12	
	05.06~11.07	D2系	4	5	SE	後席左右	○	○7	○	○7	○3	○3	○4	○4	○	○4	
407 SW	05.06~11.07	D2BR	5	5	WG	後席左右	○	○7	○	○7	○3	○3	○4	○4	○	○4	
508/508SW	19.10~	R85G06 / R8AH01	4	5	SE	後席左右	○	○	○	○	○	○	○	○	○	○	
	19.10~	R85G06 / R8AH01	5	5	WG	後席左右	○	○	○	○	○	○	○	○	○	○	
	11.07~19.10	W25系	4	5	SE	後席左右	○	○	○	○	○3	○3	○4	○4	○	○4	
	11.07~19.10	W25系	5	5	WG	後席左右	○	○	○	○	○3	○3	○4	○4	○	○4	
RCZ	10.07~16.12	T7系	2	4	CP	後席左右	×3	×3	×3	×3	×12	×12	×12	×12	×3	×12	
リフター	20.11~	K9PYH01	5	5	HB	後席左右	○	○	○	○	○	○	○	○	○	○	

不適合内容 ×1) 座席の形状が不安定 ×2) フロア-の形状 ×3) 前後左右、車内スペースが狭い ×4) シートベルト長さ不足 ×5) バックルの位置およびベルトの長さが不適合 ×6) レッグサポートが床下収納やフロア-BOXに干渉 ×7) レッグサポートがスライドレールに干渉 ×8) テザーアンカー取付金具が取付不可 ×9) ISOFIX取付け不可・×10) レッグサポートの調節範囲外 ×11) 車両の肩ベルト位置が不適合 ×12) ISOFIXコネクターのインジケーターが目視確認できない

注意内容 ○1) 前席が狭くなり前席に乗りできない場合があります ○2) 360度回転時に車両の内装に干渉 ○3) ISOFIX取付金具付は取付け可 ○4) ISOFIX取付金具+テザーアンカー付は取付け可 ○5) 運転席側後席のみ取付け可・○6) 助手席側後席のみ取付け可 ○7) 後席背もたれから前席背面の間800mm以上必要 ○8) 座席の背もたれを起立させる ○9) 座席の背もたれを起立させ取付け後、座席の位置を前側に調節

○ : 取付可能 未確認 : 適合確認ができていません。

ルノー

車種名	年式 <西暦>	型式	ドア 枚数	乗 車 人 数	タイプ	座席位置	・SAレジェプレミアムプラス ・SAレジェプラス ・レジェプレミアム ・レジェプレミアムデニム ・レジェチャイルドシート ・ハローキティとドライブ ・くまのプーさん		・SAターレジェFIX-ST ・ターレジェFIX ・ターレジェFIXデニム ・ターシート/くまのプーさん ・ターシート/ミッキーマウス				・SA7ターレジェFIX07-NV		・SAハーネスジュニア FIX (シリーズ) ・ポータブルカーシート		注意/備考
							シートベルト		シートベルト		ISOFIX		ISOFIX		シートベルト	ISOFIX	
							前向き	後ろ向き	前向き	後ろ向き	前向き	後ろ向き	前向き	後ろ向き	前向き	前向き	
カンガルー	10.09~12.01	KWK4MG	3	4	WG	後席左右	○	○	○	○	×12	×12	×12	×12	○	×12	
	09.09~	KWK4M/KWH5F/KWH5F1	5	5	WG	後席左右	○	○	×6	×6	×6	×6	○4	○4	○	○4	
	02.03~10.03	KCK7J/KCK4M	5	5	WG	後席左右	○	○	○	○	○3	○3	○4	○4	○	○4	
キャブチャー	14.02~	2RH5F/2RH5F1	5	5	SUV	後席左右	○	○1	○	○1	○	○1	○	○1	○	○	
コレオス	09.05~16.12	Y2TR系	5	5	HB	後席左右	○	○	×6	×6	×6	×6	○4	○4	○	○4	
トゥインゴ	16.09~	AH系	5	5	HB	後席左右	○	○7	○	○7	○	○7	○	○7	○	○	
	08.11~14.04	ND4系/NK4M系	3	5	HB	後席左右	○	○7	○	○7	×12	×12	×12	×12	○	×12	
メガーヌ	11.02~17.11	DZF4R	3	5	HB	後席左右	○	○	○2	○2・7	×12	×12	×12	×12	○	×12	
	04.10~11.02	MF4R2	3	5	HB	後席左右	○	○	○2	○2・7	×12	×12	×12	×12	○	×12	
	17.11~	BBH5F/BBM5M/BBM5P	5	5	HB	後席左右	○	○	○	○	○	○	○	○	○	○	
	11.05~17.11	ZM4R/ZF4R/ZH5F	5	5	HB	後席左右	○	○	○	○	○	○	○	○	○	○	
	04.01~11.05	MK4M/MF4/MF4R2	5	5	HB	後席左右	○	○	○	○	○3	○3	○4	○4	○	○4	
メガーヌエステート	12.07~17.11	KZM4R/KZF4R/KZH5F	5	5	WG	後席左右	○	○	○	○	○	○	○	○	○	○	
ルーデシア	13.09~20.10	RH4B/RH5F/RM5M	3	4	HB	後席左右	○	○7	○	○7	×12	×12	×12	×12	○	×12	
	06.03~13.09	RK4M系/RF4C系	3	4	HB	後席左右	○	○7	○	○7	×12	×12	×12	×12	○	×12	
	06.03~13.09	RK4M系/RF4C系	3	5	HB	後席左右	○	○7	○	○7	×12	×12	×12	×12	○	×12	
	20.11~	BJAH5H	5	5	HB	後席左右	○	○7	○	○7	○	○7	○	○7	○	○	
	13.09~20.10	RH4B/RH5F/RM5M	5	5	HB	後席左右	○	○7	○	○7	○	○7	○	○7	○	○	
	06.03~13.09	RK4M系/RF4C系	5	5	HB	後席左右	○	○7	○	○7	○3	○3	○4	○4	○	○4	

不適合内容 ×1) 座席の形状が不安定 ×2) フロアの形状 ×3) 前後左右、車内のスペースが狭い ×4) シートベルトの長さ不足 ×5) バックルの位置およびベルトの長さが不適合 ×6) レッグサポートが床下収納やフロアーBOXに干渉 ×7) レッグサポートがスライドレールに干渉 ×8) テザーアンカー取付金具が取付不可 ×9) ISOFIX取付不可 ×10) レッグサポートの調節範囲外 ×11) 車両の肩ベルト位置が不適合 ×12) ISOFIXコネクタのインジケータが目視確認できない

注意内容 ○1) 前席が狭くなり前席に乗りできない場合があります ○2) 360度回転時に車両の内装に干渉 ○3) ISOFIX取付金具付は取付け可 ○4) ISOFIX取付金具とテザーアンカー付は取付け可 ○5) 運転席側後席のみ取付け可 ○6) 助手席側後席のみ取付け可 ○7) 後席背もたれから前席背面の間が800mm以上必要 ○8) 座席の背もたれを起立させる ○9) 座席の背もたれを起立させ取付け後、座席の位置を前側に調節

○：取付可能 未確認：適合確認ができていません。

ジャガー

車種名	年式 <西暦>	型式	ドア 枚数	乗 車 人 数	タイプ	座席位置	・SAレジェプレミアムプラス ・SAレジェプラス ・レジェプレミアム ・レジェプレミアムデニム ・レジェチャイルドシート ・ハローキティとドライブ ・くまのプーさん		・SAターンレジェFIX-ST ・ターンレジェFIX ・ターンレジェFIXデニム ・ターンシート/くまのプーさん ・ターンシート/ミッキーマウス				・SA7ターンFIX007-NV		・SAハーネスジュニア FIX (シリーズ) ・ポータブルカーシート		注意/備考
							シートベルト		シートベルト		ISOFIX		ISOFIX		シートベルト	ISOFIX	
							前向き	後ろ向き	前向き	後ろ向き	前向き	後ろ向き	前向き	後ろ向き	前向き	前向き	
E-PACE	18.02~	DF2NA/DF2XA	5	5	SUV	後席左右	○	○	○	○	○	○	○	○	○	○	
F-PACE	16.07~	DC系	5	5	SUV	後席左右	○	○	○	○	○	○	○	○	○	○	
I-PACE	19.03~	DH1AA/DH1CA	5	5	SUV	後席左右	○	○	○	○	○	○	○	○	○	○	
S-タイプ	99.06~08.05	J01系	4	5	SE	後席左右	○	○	○	○	×9	×9	×9	×9	○	×9	
X-タイプ	01.09~10.06	J51系	4	5	SE	後席左右	○	○	○	○	×9	×9	×9	×9	○	×9	
X-タイプエステート	04.07~10.06	J51系	4	5	WG	後席左右	○	○	○	○	×9	×9	×9	×9	○	×9	
XE	15.08~	JA系	4	5	SE	後席左右	○	○	○	○	○	○	○	○	○	○	
XF	16.03~	JB系	4	5	SE	後席左右	○	○	○	○	○	○	○	○	○	○	
	08.05~16.03	J05系	4	5	SE	後席左右	○	○	○	○	○3	○3	○4	○4	○	○4	
XJ	10.05~	J12系/J24MA	4	5	SE	後席左右	○	○	○	○	○3	○3	○4	○4	○	○4	
	03.05~10.05	J7系/J8系	4	5	SE	後席左右	○	○	○	○	○3	○3	○4	○4	○	○4	
XK	06.07~15.05	J43系	2	4	CP	後席左右	×1	×1	×1	×1	×12	×12	×12	×12	×1	×12	

不適合内容 ×1) 座席の形状が不安定 ×2) フロアの形状 ×3) 前後左右、車内のスペースが狭い ×4) シートベルトの長さ不足 ×5) バックルの位置およびベルトの長さが不適合 ×6) レッグサポートが床下収納やフロアーBOXに干渉
×7) レッグサポートがスライドレールに干渉 ×8) テザーアンカー取付金具が取付不可 ×9) ISOFIX取付不可 ×10) レッグサポートの調節範囲外 ×11) 車両の肩ベルト位置が不適合 ×12) ISOFIXコネクタのインジケータが目視確認できない

注意内容 ○1) 前席が狭くなり前席に乗りできない場合があります ○2) 360度回転時に車両の内装に干渉 ○3) ISOFIX取付金具付は取付け可 ○4) ISOFIX取付金具とテザーアンカー付は取付け可 ○5) 運転席側後席のみ取付け可
○6) 助手席側後席のみ取付け可 ○7) 後席背もたれから前席背面の間が800mm以上必要 ○8) 座席の背もたれを起立させる ○9) 座席の背もたれを起立させ取付け後、座席の位置を前側に調節

○：取付可能 未確認：適合確認ができていません。

ランドローバー

車種名	年式 <西暦>	型式	ド ア 枚 数	乗 車 人 数	タイプ	座席位置	・SAレジェプレミアムプラス ・SAレジェプラス ・レジェプレミアム ・レジェプレミアムデニム ・レジェチャイルドシート ・ハローキティとドライブ ・くまのプーさん		・SAターンレジェFIX-ST ・ターンレジェFIX ・ターンレジェFIXデニム ・ターンシート/くまのプーさん ・ターンシート/ミッキーマウス				・SA7イターンFIX007-NV		・SAハーネスジュニア FIX (シリーズ) ・ポータブルカーシート		注意/備考
							シートベルト		シートベルト		ISOFIX		ISOFIX		シートベルト	ISOFIX	
							前向き	後ろ向き	前向き	後ろ向き	前向き	後ろ向き	前向き	後ろ向き	前向き	前向き	
ディスカバリー	17.05~	LR3KA/LR3VA	5	5	SUV	後席左右	○	○	○	○	○	○	○	○	○	○	
	17.05~	LR3KA/LR3VA	5	7	SUV	2列目左右	○	○	○	○	○	○	○	○	○	○	
						3列目左右	○	○7	○2	○2・7	×12	×12	×12	×12	○8	×12	
	09.12~17.05	LA3SB/LA5N	5	7	SUV	2列目左右	○	○7	○	○7	○3	○3	○4	○4	○	○4	
						3列目左右	○	○7	○2	○2・7	×12	×12	×12	×12	○8	×12	
	05.05~09.12	LA4系	5	5	SUV	後席左右	○	○7	○	○7	○3	○3	○4	○4	○	○4	
05.05~09.12	LA4系	5	7	SUV	2列目左右	○	○7	○	○7	○3	○3	○4	○4	○	○4		
					3列目左右	○	○7	○	○7	×12	×12	×12	×12	○8	×12		
ディスカバリースポーツ	14.10~	LC2A/LC2NB/LC2XB	5	7	SUV	2列目左右	○	○7	○	○7	○3	○3	○4	○4	○	○4	
						3列目左右	○	○7	○2	○2	×12	×12	×12	×12	○	×12	
ディフェンダー	20.04~	不明	3	5	SUV	後席左右	○	○7	○	○7	×12	×12	×12	×12	○	×12	
	20.04~	不明	5	7	SUV	2列目左右	○	○7	○	○7	○	○7	○	○7	○	○	
						3列目左右	○	○7	○2・7	○2・7	×12	×12	×12	×12	○8	×12	
フリーランダー フリーランダー2	07.06~15.10	LF系	5	5	SUV	後席左右	○	○	○	○	○3	○3	○4	○4	○	○4	
	01.03~07.06	LN系	5	5	SUV	後席左右	未確認	未確認	未確認	未確認	未確認	未確認	未確認	未確認	未確認	未確認	
レンジローバー	13.03~	LG系	5	5	SUV	後席左右	○	○	○	○	○	○	○	○	○	○	
	02.07~13.03	LM系	5	5	SUV	後席左右	○	○	○	○	○3	○3	○4	○4	○	○4	
レンジローバーイヴォーク	12.03~	LV2系	3	5	SUV	後席左右	○	○	○	○	×12	×12	×12	×12	○	×12	
		LV2系	5	5	SUV	後席左右	○	○	○	○	○	○	○	○	○	○	
レンジローバーヴェネラール	17.07~	LY系	5	5	SUV	後席左右	○	○	○	○	○	○	○	○	○	○	

不適合内容 ×1) 座席の形状が不安定 ×2) フロアの形状 ×3) 前後左右、車内のスペースが狭い ×4) シートベルトの長さ不足 ×5) バックルの位置およびベルトの長さが不適合 ×6) レッグサポートが床下収納やフロアーBOXに干渉
×7) レッグサポートがスライドレールに干渉 ×8) テザーアンカー取付金具が取付不可 ×9) ISOFIX取付不可 ×10) レッグサポートの調節範囲外 ×11) 車両の肩ベルト位置が不適合 ×12) ISOFIXコネクタのインジケータが目視確認できない

注意内容 ○1) 前席が狭くなり前席に乗りできない場合があります ○2) 360度回転時に車両の内装に干渉 ○3) ISOFIX取付金具付は取付け可 ○4) ISOFIX取付金具とテザーアンカー付は取付け可 ○5) 運転席側後席のみ取付け可
○6) 助手席側後席のみ取付け可 ○7) 後席背もたれから前席背面の間が800mm以上必要 ○8) 座席の背もたれを起立させる ○9) 座席の背もたれを起立させ取付け後、座席の位置を前側に調節

○：取付可能 未確認：適合確認ができていません。

マセラッティ

車種名	年式 <西暦>	型式	ドア 枚数	乗 車 人 数	タイプ	座席位置	・SALレジェプレミアムプラス ・SALレジェプラス ・レジェプレミアム ・レジェプレミアムデニム ・レジェチャイルドシート ・ハローキティとドライブ ・くまのプーさん		・SAターンレジェFIX-ST ・ターンレジェFIX ・ターンレジェFIXデニム ・ターンシート/くまのプーさん ・ターンシート/ミッキーマウス				・SA7ターンFIX007 [®] -NV		・SAハーネスジュニア FIX (シリーズ) ・ポータブルカーシート		注意/備考
							シートベルト		シートベルト		ISOFIX		ISOFIX		シートベルト	ISOFIX	
							前向き	後ろ向き	前向き	後ろ向き	前向き	後ろ向き	前向き	後ろ向き	前向き	前向き	
ギブリ	13.11~	MG30	4	5	SE	後席左右	○	○7	○	○7	○	○7	○	○7	○	○	
クワトロポルテ	13.04~	MQP3系	4	5	SE	後席左右	○	○7	○	○7	○	○7	○	○7	○	○	
	04.05~13.03	MQP3系	4	5	SE	後席左右	○	○7	○	○7	○3	○3・7	○4	○4・7	○	○4	
グラントウーリスモ	07.10~	MGT系	2	4	CP	後席左右	×1	×1	×1	×1	×12	×12	×12	×12	×1	×12	
レバンテ	16.05~	MLE系	5	5	SUV	後席左右	○	○	○	○	○	○	○	○	○	○	

不適合内容 ×1) 座席の形状が不安定 ×2) フロアの形状 ×3) 前後左右、車内のスペースが狭い ×4) シートベルトの長さ不足 ×5) バックルの位置およびベルトの長さが不適合 ×6) レッグサポートが床下収納やフロアーBOXに干渉
×7) レッグサポートがスライドレールに干渉 ×8) テザーアンカー取付金具が取付不可 ×9) ISOFIX取付け不可 ×10) レッグサポートの調節範囲外 ×11) 車両の肩ベルト位置が不適合 ×12) ISOFIXコネクタのインジケータが目視確認できない

注意内容 ○1) 前席が狭くなり前席に乗車できない場合があります ○2) 360度回転時に車両の内装に干渉 ○3) ISOFIX取付金具付は取付け可 ○4) ISOFIX取付金具とテザーアンカー付は取付け可 ○5) 運転席側後席のみ取付け可
○6) 助手席側後席のみ取付け可 ○7) 後席背もたれから前席背面の間が800mm以上必要 ○8) 座席の背もたれを起立させる ○9) 座席の背もたれを起立させ取付け後、座席の位置を前側に調節
○：取付可能 未確認：適合確認ができていません。

アルファロメオ

車種名	年式 <西暦>	型式	ド ア 枚 数	乗 車 人 数	タイプ	座席位置	・SAレジェプレミアムプラス ・SAレジェプラス ・レジェプレミアム ・レジェプレミアムデニム ・レジェチャイルドシート ・ハローキティードライブ ・くまのプーさん		・SAターンレジェFIX-ST ・ターンレジェFIX ・ターンレジェFIXデニム ・ターンシート/くまのプーさん ・ターンシート/ミッキーマウス				・SA7i(ター)ンFIX00が-NV		・SAハーネスジュニア FIX (シリーズ) ・ポータブルカーシート		注意/備考
							シートベルト		シートベルト		ISOFIX		ISOFIX		シートベルト	ISOFIX	
							前向き	後ろ向き	前向き	後ろ向き	前向き	後ろ向き	前向き	後ろ向き	前向き	前向き	
147	01.10~11.03	937系	3	5	HB	後席左右	○	○	○	○	×12	×12	×12	×12	○	×12	
	01.10~11.03	937系	5	5	HB	後席左右	○	○	○	○	×9	×9	×9	×9	○	×9	
156	00.09~06.02	932B系	4	5	SE	後席左右	○	○	○	○	○3	○3	○4	○4	○	○4	
159	06.02~11.07	939系	4	5	SE	後席左右	○	○	○	○	○3	○3	○4	○4	○	○4	
	07.04~11.03	939系	5	5	WG	後席左右	○	○	○	○	○3	○3	○4	○4	○	○4	
166	04.06~	936A系	4	5	SE	後席左右	○	○	○	○	○3	○3	○4	○4	○	○4	
GT	04.06~11.08	93720L/93732L	3	5	CP	後席左右	○	○	○	○	×12	×12	×12	×12	○	×12	
アルファブレラ	06.04~11.08	93922S/93932S	3	4	CP	後席左右	○	○	○	○	×12	×12	×12	×12	○	×12	
ジュリア	17.10~	952系	4	4	SE	後席左右	○	○	○	○	○	○	○	○	○	○	
	17.10~	953系	4	5	SE	後席左右	○	○	○	○	○	○	○	○	○	○	
ジュリエッタ	12.02~	940系	5	5	HB	後席左右	○	○	○	○	○	○	○	○	○	○	
ステルヴィオ	18.07~	949系	5	5	WG	後席左右	○	○	○	○	○	○	○	○	○	○	
ミト	09.05~10.07	955系	3	4	HB	後席左右	○	○	○	○	×12	×12	×12	×12	○	×12	
	10.07~18.10	955系	3	5	HB	後席左右	○	○	○	○	×12	×12	×12	×12	○	×12	

不適合内容 ×1) 座席の形状が不安定 ×2) フロアの形状 ×3) 前後左右、車内のスペースが狭い ×4) シートベルトの長さ不足 ×5) バックルの位置およびベルトの長さが不適合 ×6) レッグサポートが床下収納やフロアーBOXに干渉
×7) レッグサポートがスライドレールに干渉 ×8) テザーアンカー取付金具が取付不可 ×9) ISOFIX取付け不可 ×10) レッグサポートの調節範囲外 ×11) 車両の肩ベルト位置が不適合 ×12) ISOFIXコネクタのインジケータが目視確認できない

注意内容 ○1) 前席が狭くなり前席に乗車できない場合があります ○2) 360度回転時に車両の内装に干渉 ○3) ISOFIX取付金具付は取付け可 ○4) ISOFIX取付金具とテザーアンカー付は取付け可 ○5) 運転席側後席のみ取付け可
○6) 助手席側後席のみ取付け可 ○7) 後席背もたれから前席背面の間が800mm以上必要 ○8) 座席の背もたれを起立させる ○9) 座席の背もたれを起立させ取付け後、座席の位置を前側に調節
○：取付可能 未確認：適合確認ができていません。

フィアット

車種名	年式 <西暦>	型式	ドア 枚数	乗 車 人 数	タイプ	座席位置	・SALジェプレミアムプラス ・SALジェプラス ・レジェプレミアム ・レジェプレミアムデニム ・レジェチャイルドシート ・ハローキティとドライブ ・くまのプーさん	SAターンレジェFIX-ST ターンレジェFIX ターンレジェFIXデニム ターンシート/くまのプーさん ターンシート/ミッキーマウス				・SAアイターンFIX07-NV		・SAハーネスジュニア FIX (シリーズ) ・ポータブルカーシート		注意/備考		
								シートベルト		シートベルト		ISOFIX		ISOFIX			シートベルト	ISOFIX
								前向き	後ろ向き	前向き	後ろ向き	前向き	後ろ向き	前向き	後ろ向き		前向き	前向き
500/500C/500S	08.03~	312系	3	4	HB	後席左右	○	○7	○	○7	×12	×12	×12	×12	○	×12		
500X	15.10~	334系	5	5	SUV	後席左右	○	○	○	○	○	○	○	○	○	○		
GRANDE PUNTO	06.10~10.06	199系	3	4	HB	後席左右	○	○	○	○	×12	×12	×12	×12	○	×12		
	06.10~10.06	199系	5	4	HB	後席左右	○	○	○	○	○	○	○	○	○	○		
バンダクロス4×4	15.11~	139系	5	5	SUV	後席左右	○	○	○	○	○	○	○	○	○	○		
バンダ	13.06~	139系	5	4	HB	後席左右	○	○	○	○	○	○	○	○	○	○		
	04.07~11.05	169系	5	4	HB	後席左右	○	○	○	○	○3	○3	○4	○4	○	○4		
プント	00.05~06.06	188系	3	5	HB	後席左右	○	○	○	○	×12	×12	×12	×12	○	×12		
	12.09~14.04	199144	5	5	HB	後席左右	○	○	○	○	○3	○3	○4	○4	○	○4		
	00.05~06.06	188系	5	5	HB	後席左右	○	○	○	○	×9	×9	×9	×9	○	×9		
ムルティブラ	03.04~07.11	186B6	5	6	WG	後席左右	○	○	○	○	×9	×9	×9	×9	○	×9		

不適合内容 ×1) 座席の形状が不安定 ×2) フロアの形状 ×3) 前後左右、車内のスペースが狭い ×4) シートベルトの長さ不足 ×5) バックルの位置およびベルトの長さが不適合 ×6) レッグサポートが床下収納やフロアーBOXに干渉
 ×7) レッグサポートがスライドレールに干渉 ×8) テザーアンカー取付金具が取付不可 ×9) ISOFIX取付け不可 ×10) レッグサポートの調節範囲外 ×11) 車両の肩ベルト位置が不適合 ×12) ISOFIXコネクタのインジケータが目視確認できない

注意内容 ○1) 前席が狭くなり前席に乗車できない場合があります ○2) 360度回転時に車両の内装に干渉 ○3) ISOFIX取付金具付は取付け可 ○4) ISOFIX取付金具とテザーアンカー付は取付け可 ○5) 運転席側後席のみ取付け可
 ○6) 助手席側後席のみ取付け可 ○7) 後席背もたれから前席背面の間が800mm以上必要 ○8) 座席の背もたれを起立させる ○9) 座席の背もたれを起立させ取付け後、座席の位置を前側に調節
 ○：取付可能 未確認：適合確認ができていません。

ボルボ

車種名	年式 <西暦>	型式	ド ア 枚 数	乗 車 人 数	タイプ	座席位置	・SAレジェプレミアムプラス ・SAレジェプラス ・レジェプレミアム ・レジェプレミアムデニム ・レジェチャイルドシート ・ハローキティとドライブ ・くまのプーさん	・SAターレジェFIX-ST ・ターレジェFIX ・ターレジェFIXデニム ・ターレジェシート/くまのプーさん ・ターレジェシート/ミッキーマウス						・SA7ターレジェFIX01カ-NV		・SAハーネスジュニア FIX (シリーズ) ・ポータブルカーシート		注意/備考
								シートベルト		シートベルト		ISOFIX		ISOFIX		シートベルト	ISOFIX	
								前向き	後ろ向き	前向き	後ろ向き	前向き	後ろ向き	前向き	後ろ向き	前向き	前向き	
C30	07.07~13.08	MB系	3	4	HB	後席左右	○ ○	○ ○	○ ○	×12 ×12	×12 ×12	○ ○	×12 ×12					
C70	06.12~13.09	MB系	2	4	OP	後席左右	○ ×3	×3 ×3	×12 ×12	×12 ×12	○ ○	×12 ×12						
S40	04.05~12.11	MB52系/MB4204S	4	5	SE	後席左右	○ ○	○ ○	○3 ○3	○4 ○4	○ ○	○4 ○4						
S60	19.11~	ZB系	4	5	SE	後席左右	○ ○	○ ○	○ ○	○ ○	○ ○	○ ○	○ ○					
	11.03~19.09	FB系	4	5	SE	後席左右	○ ○	○ ○	○ ○	○ ○	○ ○	○ ○	○ ○					
	01.01~09.07	RB系	4	5	SE	後席左右	○ ○	○ ○	○3 ○3	○4 ○4	○ ○	○4 ○4						
S80	06.11~12.06	AB系	4	5	SE	後席左右	○ ○	○ ○	○3 ○3	○4 ○4	○ ○	○4 ○4						
S90	17.02~	PB系	4	5	SE	後席左右	○ ○	○ ○	○3 ○3	○4 ○4	○ ○	○4 ○4						
V40 (クロスカントリー含む)	13.02~	MB/MD系	5	5	HB	後席左右	○ ○	○ ○	○ ○	○ ○	○ ○	○ ○	○ ○					
V50	04.05~13.01	MB52系/MB4204S	5	5	WG	後席左右	○ ○	○ ○	○3 ○3	○4 ○4	○ ○	○4 ○4						
V60	18.09~	ZB系	5	5	WG	後席左右	○ ○	○ ○	○ ○	○ ○	○ ○	○ ○	○ ○					
	11.06~18.08	FB系/FD系	5	5	WG	後席左右	○ ○	○ ○	○ ○	○ ○	×8 ×8	×8 ×8	○ ○	×8 ×8				
V70	07.11~	BB系	5	5	WG	後席左右	○ ○	○ ○	○ ○	○ ○	○ ○	○ ○	○ ○					
	00.04~08.03	SB52系	5	5	WG	後席左右	○ ○	○ ○	○3 ○3	○4 ○4	○ ○	○4 ○4						
V90	17.02~	PB系/PD系	5	5	SUV	後席左右	○ ○	○ ○	○ ○	○ ○	○ ○	○ ○	○ ○					
XC40	18.03~	XB系	5	5	SUV	後席左右	○ ○	○ ○	○ ○	○ ○	○ ○	○ ○	○ ○					
XC60	17.10~	UB系/UD系	5	5	SUV	後席左右	○ ○	○ ○	○ ○	○ ○	○ ○	○ ○	○ ○					
	09.08~17.10	DB系/DD系	5	5	SUV	後席左右	○ ○	○ ○	○ ○	○ ○	○ ○	○ ○	○ ○					
XC70	07.11~17.02	BB系	5	5	SUV	後席左右	○ ○	○ ○	○3 ○3	○4 ○4	○ ○	○4 ○4						
	02.11~07.11	SB52系	5	5	SUV	後席左右	○ ○	○ ○	○ ×9 ×9	×9 ×9	○ ○	×9 ×9						

不適合内容 ×1) 座席の形状が不安定 ×2) フロアの形状 ×3) 前後左右、車内のスペースが狭い ×4) シートベルトの長さ不足 ×5) バックルの位置およびベルトの長さが不適合 ×6) レッグサポートが床下収納やフロアBOXに干渉
 ×7) レッグサポートがスライドレールに干渉 ×8) テザーアンカー取付金具が取付不可 ×9) ISOFIX取付不可 ×10) レッグサポートの調節範囲外 ×11) 車両の肩ベルト位置が不適合 ×12) ISOFIXコネクタのインジケータが目視確認できない

注意内容 ○1) 前席が狭くなり前席に乗車できない場合があります ○2) 360度回転時に車両の内装に干渉 ○3) ISOFIX取付金具付は取付け可 ○4) ISOFIX取付金具とテザーアンカー付は取付け可 ○5) 運転席側後席のみ取付け可
 ○6) 助手席側後席のみ取付け可 ○7) 後席背もたれから前席背面の間が800mm以上必要 ○8) 座席の背もたれを起立させる ○9) 座席の背もたれを起立させ取付け後、座席の位置を前側に調節

○：取付可能 未確認：適合確認ができていません。

ボルボ

車種名	年式 <西暦>	型式	ド ア 枚 数	乗 車 人 数	タイプ	座席位置	・SALレジェプレミアムプラス ・SALレジェプラス ・レジェプレミアム ・レジェプレミアムデニム ・レジェチャイルドシート ・ハローキティとドライブ ・くまのプーさん	・SAターレジェFIX-ST ・ターレジェFIX ・ターレジェFIXデニム ・ターンシート/くまのプーさん ・ターンシート/ミッキーマウス				・SAターレジェFIXデニム-NV		・SAハーネスジュニア FIX (シリーズ) ・ポータブルカーシート		注意/備考		
								シートベルト		シートベルト		ISOFIX		ISOFIX			シートベルト	ISOFIX
								前向き	後ろ向き	前向き	後ろ向き	前向き	後ろ向き	前向き	後ろ向き		前向き	前向き
XC90	16.01~	LB系	5	7	SUV	2列目左右	○	○	○	○	○	○	○	○	○	○		
						3列目左右	×1	×1	×1	×1	×12	×12	×12	×12	×1	×12		
	03.05~16.01	CB系	5	7	SUV	2列目左右	○	○	○	○	○3	○3	○4	○4	○	○4		
						3列目左右	×3	×3	×3	×3	×12	×12	×12	×12	×3	×12		

ヒュンダイ

車種名	年式 <西暦>	型式	ド ア 枚 数	乗 車 人 数	タイプ	座席位置	・SALレジェプレミアムプラス ・SALレジェプラス ・レジェプレミアム ・レジェプレミアムデニム ・レジェチャイルドシート ・ハローキティとドライブ ・くまのプーさん	・SAターレジェFIX-ST ・ターレジェFIX ・ターレジェFIXデニム ・ターンシート/くまのプーさん ・ターンシート/ミッキーマウス				・SAターレジェFIXデニム-NV		・SAハーネスジュニア FIX (シリーズ) ・ポータブルカーシート		注意/備考		
								シートベルト		シートベルト		ISOFIX		ISOFIX			シートベルト	ISOFIX
								前向き	後ろ向き	前向き	後ろ向き	前向き	後ろ向き	前向き	後ろ向き		前向き	前向き
i30	08.07~	FD系	5	5	HB	後席左右	○	○7	○	○7	○3	○3	○4	○4	○	○4		
JM	04.09~	JM系	5	5	SUV	後席左右	○	○7	○	○7	○3	○3	○4	○4	○	○4		
TB	02.10~	TB13系	5	5	HB	後席左右	○	○7	○	○7	○3	○3	○4	○4	○	○4		
エラントラセダン	01.01~11.01	XD系	4	5	SE	後席左右	○	○7	○	○7	×9	×9	×9	×9	○	×9		
ソナタ	05.09~09.05	NF24系	4	5	SE	後席左右	○	○7	○	○7	×9	×9	×9	×9	○	×9		

不適合内容 ×1) 座席の形状が不安定 ×2) フロアの形状 ×3) 前後左右、車内のスペースが狭い ×4) シートベルトの長さ不足 ×5) バックルの位置およびベルトの長さが不適合 ×6) レッグサポートが床下収納やフロアーBOXに干渉
×7) レッグサポートがスライドレールに干渉 ×8) テザーアンカー取付金具が取付不可 ×9) ISOFIX取付不可 ×10) レッグサポートの調節範囲外 ×11) 車両の肩ベルト位置が不適合 ×12) ISOFIXコネクタのインジケータが目視確認できない

注意内容 ○1) 前席が狭くなり前席に乗車できない場合があります ○2) 360度回転時に車両の内装に干渉 ○3) ISOFIX取付金具付は取付け可 ○4) ISOFIX取付金具とテザーアンカー付は取付け可 ○5) 運転席側後席のみ取付け可
○6) 助手席側後席のみ取付け可 ○7) 後席背もたれから前席背面の間が800mm以上必要 ○8) 座席の背もたれを起立させる ○9) 座席の背もたれを起立させ取付け後、座席の位置を前側に調節

○：取付可能 未確認：適合確認ができていません。

キャデラック

車種名	年式 <西暦>	型式	ド ア 枚 数	乗 車 人 数	タイプ	座席位置	・SAレジェプレミアムプラス ・SAレジェプラス ・レジェプレミアム ・レジェプレミアムデニム ・レジェチャイルドシート ・ハローキティとドライブ ・くまのプーさん		・ SAターンレジェFIX-ST ・ ターンレジェFIX ・ ターンレジェFIXデニム ・ ターンシート/くまのプーさん ・ ターンシート/ミッキーマウス				・ SA74ター→FIX07-NV		・ SAハーネスジュニア FIX (シリーズ) ・ ポータブルカーシート		注意/備考
							シートベルト		シートベルト		ISOFIX		ISOFIX		シートベルト	ISOFIX	
							前向き	後ろ向き	前向き	後ろ向き	前向き	後ろ向き	前向き	後ろ向き	前向き	前向き	
ATS	13.03~	A1SL系	4	5	SE	後席左右	○	○	○	○	○	○	○	○	○	○	
CTS	14.04~	A1LL系	4	5	SE	後席左右	○	○	○	○	○	○	○	○	○	○	
	08.01~14.03	X322系	4	5	SE	後席左右	○	○	○	○	○	○	○	○	○	○	
	03.03~07.12	AD系	4	5	SE	後席左右	○	○	○	○	○3	○3	○4	○4	○	○4	
	10.12~14.03	X322系	5	5	WG	後席左右	○	○	○	○	○3	○3	○4	○4	○	○4	
CT6	16.09~	D1SL系	4	5	SE	後席左右	○	○	○	○	○	○	○	○	○	○	
DTS	06.06~10.12	X272系	4	5	SE	後席左右	○	○	○	○	○	○	○	○	○	○	
SRX	10.12~	T166系	5	5	SUV	後席左右	○	○	○	○	○3	○3	○4	○4	○	○4	
STS	04.11~10.12	X295系	4	5	SE	後席左右	○	○	○	○	○3	○3	○4	○4	○	○4	
XTSクロスオーバー	17.10~	C1UL系	5	5	SUV	後席左右	○	○	○	○	○	○	○	○	○	○	
XTS	12.06~	不明	4	5	SE	後席左右	○	○	○	○	○	○	○	○	○	○	
エスカレード	15.02~	不明	5	7	WG	2列目左右	○	○	○	○	○	○	○	○	○	○	
						3列目左右	×11	×11	×10	×10	×9	×9	×9	×9	×11	×9	
	07.11~15.01	不明	5	5	WG	後席左右	○	○	○	○	○	○	○	○	○	○	

不適合内容 ×1) 座席の形状が不安定 ×2) フロアの形状 ×3) 前後左右、車内のスペースが狭い ×4) シートベルトの長さ不足 ×5) バックルの位置およびベルトの長さが不適合 ×6) レッグサポートが床下収納やフロアBOXに干渉
×7) レッグサポートがスライドレールに干渉 ×8) テザーアンカー取付金具が取付不可 ×9) ISOFIX取付不可 ×10) レッグサポートの調節範囲外 ×11) 車両の肩ベルト位置が不適合 ×12) ISOFIXコネクタのインジケータが目視確認できない

注意内容 ○1) 前席が狭くなり前席に乗車できない場合があります ○2) 360度回転時に車両の内装に干渉 ○3) ISOFIX取付金具付は取付け可 ○4) ISOFIX取付金具とテザーアンカー付は取付け可 ○5) 運転席側後席のみ取付け可
○6) 助手席側後席のみ取付け可 ○7) 後席背もたれから前席背面の間が800mm以上必要 ○8) 座席の背もたれを起立させる ○9) 座席の背もたれを起立させ取付け後、座席の位置を前側に調節

○：取付可能 未確認：適合確認ができていません。

クライスラー・ジープ

車種名	年式 <西暦>	型式	ドア 枚数	乗 車 人 数	タイプ	座席位置	・SAレジェプレミアムプラス ・SAレジェプラス ・レジェプレミアム ・レジェプレミアムデニム ・レジェチャイルドシート ・ハローキティとドライブ ・くまのプーさん		・SAターンレジェFIX-ST ・ターンレジェFIX ・ターンレジェFIXデニム ・ターンシート/くまのプーさん ・ターンシート/ミッキーマウス				・SA74ターボFIX07ゲ-NV		・SAハーネスジュニア FIX (シリーズ) ・ポータブルカーシート		注意/備考
							シートベルト		シートベルト		ISOFIX		ISOFIX		シートベルト	ISOFIX	
							前向き	後ろ向き	前向き	後ろ向き	前向き	後ろ向き	前向き	後ろ向き	前向き	前向き	
300	12.12~17.12	LX36	4	5	SE	後席左右	○	○	○	○	○	○	○	○	○	○	
300C	05.02~11.09	LX系	4	5	SE	後席左右	○	○	○	○	○3	○3	○4	○4	○	○4	
300C ツーリング	06.07~09.11	LE35T/LE57T	5	5	WG	後席左右	○	○	○	○	○3	○3	○4	○4	○	○4	
PTクルーザー	00.07~10.11	PT2K20/PT24	5	5	WG	後席左右	○	○	○	○	○3	○3	○4	○4	○	○3	
イブシロン	12.12~14.12	84609	5	5	HB	後席左右	○	○	○	○1	○3	○3	○4	○4	○	○4	
グランドチェロキー	11.03~	WK系	5	5	SUV	後席左右	○	○	○	○1	○3	○3	○4	○4	×11	○4	
	05.07~11.03	WH系	5	5	SUV	後席左右	○	○	○	○1	○3	○3	○4	○4	×11	○4	
ボイジャー グランドボイジャー	08.05~11.02	RT38系	5	7	WG	2列目左右	○	○	×6	×6	×6	×6	○4	○4	○	○4	
						3列目左右	○	○	×10	×10	×10	×10	×9	×9	○	×9	
コマンドー	06.05~10.04	XH系	5	5	SUV	後席左右	○	○	○	○	○3	○3	○4	○4	○	○4	
	06.05~10.04	XH系	5	7	SUV	2列目左右	○	○	○	○	○3	○3	○4	○4	○	○4	
						3列目左右	○	○	×10	×10	×10	×10	×9	×9	○	×9	
コンパス	17.12~	M624系	5	5	SUV	後席左右	○	○7	○	○7	○	○7	○	○7	○	○	
	12.03~17.12	MK49系	5	5	SUV	後席左右	○	○7	○	○7	○	○7	○	○7	○	○	
チェロキー	14.05~	KL系	5	5	SUV	後席左右	○	○	○	○	○	○	○	○	○	○	
	08.06~14.05	KK37系	5	5	SUV	後席左右	○	○	○	○	○3	○3	○4	○4	○	○4	
	01.10~08.06	KJ37系	5	5	SUV	後席左右	○	○	○	○	○3	○3	○4	○4	○	○4	
パトリオット	07.08~13.05	MK74系	5	5	SUV	後席左右	○	○	○	○	○3	○3	○4	○4	○	○4	
ラングラー	18.11~	JL系	3	4	SUV	後席左右	○	○	○	○	×12	×12	×12	×12	○	×12	
	07.03~18.11	JK系	3	4	SUV	後席左右	○	○	○	○	×12	×12	×12	×12	○	×12	

不適合内容 ×1) 座席の形状が不安定 ×2) フロアの形状 ×3) 前後左右、車内のスペースが狭い ×4) シートベルトの長さ不足 ×5) バックルの位置およびベルトの長さが不適合 ×6) レッグサポートが床下収納やフロアーBOXに干渉
×7) レッグサポートがスライドレールに干渉 ×8) テザーアンカー取付金具が取付不可 ×9) ISOFIX取付不可 ×10) レッグサポートの調節範囲外 ×11) 車両の肩ベルト位置が不適合 ×12) ISOFIXコネクタのインジケータが目視確認できない

注意内容 ○1) 前席が狭くなり前席に乗車できない場合があります ○2) 360度回転時に車両の内装に干渉 ○3) ISOFIX取付金具付は取付け可 ○4) ISOFIX取付金具とテザーアンカー付は取付け可 ○5) 運転席側後席のみ取付け可
○6) 助手席側後席のみ取付け可 ○7) 後席背もたれから前席背面の間が800mm以上必要 ○8) 座席の背もたれを起立させる ○9) 座席の背もたれを起立させ取付け後、座席の位置を前側に調節
○: 取付可能 未確認: 適合確認ができていません。

クライスラー・ジープ

車種名	年式 <西暦>	型式	ド ア 枚 数	乗 車 人 数	タイプ	座席位置	・SAレジェプレミアムプラス ・SAレジェプラス ・レジェプレミアム ・レジェプレミアムデニム ・レジェチャイルドシート ・ハローキティとドライブ ・くまのプーさん	・SAターンのレジェFIX-ST ・ターンのレジェFIX ・ターンのレジェFIXデニム ・ターンのシート/くまのプーさん ・ターンのシート/ミッキーマウス				・SAターンのレジェFIXコネクタ-NV		・SAハーネスジュニア FIX (シリーズ) ・ポータブルカーシート		注意/備考		
								シートベルト		シートベルト		ISOFIX		ISOFIX			シートベルト	ISOFIX
								前向き	後ろ向き	前向き	後ろ向き	前向き	後ろ向き	前向き	後ろ向き		前向き	前向き
ラングラー	18.11～	JL系	5	5	SUV	後席左右	○	○	○	○	○	○	○	○	○	○		
	07.03～18.11	JK系	5	5	SUV	後席左右	○	○	○	○	○3	○3	○4	○4	○	○4		
レネゲート4Xe	20.11～	BV系	5	5	SUV	後席左右	○	○	○	○	○	○	○	○	○	○		
レネゲード	15.09～	BU系/BV系	5	5	SUV	後席左右	○	○	○	○	○	○	○	○	○	○		

不適合内容 ×1) 座席の形状が不安定 ×2) フロアの形状 ×3) 前後左右、車内のスペースが狭い ×4) シートベルトの長さ不足 ×5) バックルの位置およびベルトの長さが不適合 ×6) レッグサポートが床下収納やフロアーBOXに干渉
 ×7) レッグサポートがスライドレールに干渉 ×8) テザーアンカー取付金具が取付不可 ×9) ISOFIX取付不可 ×10) レッグサポートの調節範囲外 ×11) 車両の肩ベルト位置が不適合 ×12) ISOFIXコネクタのインジケータが目視確認できない

注意内容 ○1) 前席が狭くなり前席に乗車できない場合があります ○2) 360度回転時に車両の内装に干渉 ○3) ISOFIX取付金具付は取付け可 ○4) ISOFIX取付金具とテザーアンカー付は取付け可 ○5) 運転席側後席のみ取付け可
 ○6) 助手席側後席のみ取付け可 ○7) 後席背もたれから前席背面の間が800mm以上必要 ○8) 座席の背もたれを起立させる ○9) 座席の背もたれを起立させ取付け後、座席の位置を前側に調節

○：取付可能 未確認：適合確認ができていません。

シボレー

車種名	年式 <西暦>	型式	ドア 枚数	乗 車 人 数	タイプ	座席位置	・SAレジェプレミアムプラス ・SAレジェプラス ・レジェプレミアム ・レジェプレミアムデニム ・レジェチャイルドシート ・ハローキティとドライブ ・くまのプーさん		・SAターンレジェFIX-ST ・ターンレジェFIX ・ターンレジェFIXデニム ・ターンシート/くまのプーさん ・ターンシート/ミッキーマウス				・SA7ター→FIX07→NV		・SAハーネスジュニア FIX (シリーズ) ・ポータブルカーシート		注意/備考
							シートベルト		シートベルト		ISOFIX		ISOFIX		シートベルト	ISOFIX	
							前向き	後ろ向き	前向き	後ろ向き	前向き	後ろ向き	前向き	後ろ向き	前向き	前向き	
HHR	07.06~11.12	不明	5	5	HB	後席左右	○	○	○	○	○3	○3	○4	○1・4	○	○4	
MW	00.09~10.11	ME34S/ME63S/ME64S	5	5	HB	後席左右	○	○	○	○	○3	○3	○4	○1・4	○	○4	
オプトラワゴン	05.02~07.06	NA35Z系	5	5	WG	後席左右	○	○	○	○	×9	×9	×9	×9	○	×9	
カマロ	09.12~17.11	不明	2	5	CP	後席左右	○	×3	○	×3	×12	×12	×12	×12	○	×12	
キャプティバ	06.08~18.12	不明	5	7	WG	2列目左右	○	○	○	○	○3	○3	○4	○4	○	○4	
						3列目左右	×1	×1	×1	×1	×9	×9	×9	×9	×1	×9	
クルーズ	01.11~08.07	HR5系/HR8系	5	5	WG	後席左右	○	○	○	○	○3	○3	○4	○4	○	○4	
ソニック	11.11~16.04	KT300系	5	5	WG	後席左右	○	○	○	○	○	○	○	○	○	○	
トラバース	09.06~	不明	5	8	SUV	2列目左右	○	○	○	○	○	○	○	○	○	○	
						3列目左右	×3	×3	×3	×3	×9	×9	×9	×9	×3	×9	
トレイルブレイザー	01.09~10.05	T360系	5	5	SUV	後席左右	○	○	○	○	○3	○3	○4	○4	○	○4	
	01.09~10.05	T370系	5	7	SUV	2列目左右	○	○	○	○	○3	○3	○4	○4	○	○4	
						3列目左右	×3	×3	×3	×3	×9	×9	×9	×9	×3	×9	

不適内容 ×1) 座席の形状が不安定 ×2) フロアの形状 ×3) 前後左右、車内のスペースが狭い ×4) シートベルトの長さ不足 ×5) バックルの位置およびベルトの長さが不適合 ×6) レッグサポートが床下収納やフロアーBOXに干渉
×7) レッグサポートがスライドレールに干渉 ×8) テザーアンカー取付金具が取付不可 ×9) ISOFIX取付不可 ×10) レッグサポートの調節範囲外 ×11) 車両の肩ベルト位置が不適合 ×12) ISOFIXコネクタのインジケータが目視確認できない

注意内容 ○1) 前席が狭くなり前席に乗車できない場合があります ○2) 360度回転時に車両の内装に干渉 ○3) ISOFIX取付金具付は取付け可 ○4) ISOFIX取付金具とテザーアンカー付は取付け可 ○5) 運転席側後席のみ取付け可
○6) 助手席側後席のみ取付け可 ○7) 後席背もたれから前席背面の間が800mm以上必要 ○8) 座席の背もたれを起立させる ○9) 座席の背もたれを起立させ取付け後、座席の位置を前側に調節

○：取付可能 未確認：適合確認ができていません。

テスラ

車種名	年式 <西暦>	型式	ドア 枚数	乗車 人数	タイプ	座席位置	・SAレジェプレミアムプラス ・SAレジェプラス ・レジェプレミアム ・レジェプレミアムデニム ・レジェチャイルドシート ・ハローキティードライブ ・くまのプーさん		・SAターンレジェFIX-ST ・ターンレジェFIX ・ターンレジェFIXデニム ・ターンシート/くまのプーさん ・ターンシート/ミッキーマウス				・SA74ターンFIXロング-NV		・SAハーネスジュニア FIX (シリーズ) ・ポータブルカーシート		注意/備考
							シートベルト		シートベルト		ISOFIX		ISOFIX		シートベルト	ISOFIX	
							前向き	後ろ向き	前向き	後ろ向き	前向き	後ろ向き	前向き	後ろ向き	前向き	前向き	
モデル3	17.07~	3L113/3L223/3L223P	5	5	CP	後席左右	○	○	○	○	○	○	○	○	○	○	
モデルS	14.09~	不明	5	5	CP	後席左右	○	○	○	○	○	○	○	○	○	○	
モデルX	16.09~	不明	5	7	SUV	2列目左右	○	○	○	○	○	○	○	○	○	○	
						3列目左右	○	○	×10	×10	×12	×12	×12	×12	×11	×12	

不適合内容 ×1) 座席の形状が不安定 ×2) フロアの形状 ×3) 前後左右、車内のスペースが狭い ×4) シートベルトの長さ不足 ×5) バックルの位置およびベルトの長さが不適合 ×6) レッグサポートが床下収納やフロアBOXに干渉
×7) レッグサポートがスライドレールに干渉 ×8) テザーアンカー取付金具が取付不可 ×9) ISOFIX取付不可 ×10) レッグサポートの調節範囲外 ×11) 車両の肩ベルト位置が不適合 ×12) ISOFIXコネクタのインジケータが目視確認できない

注意内容 ○1) 前席が狭くなり前席に乗車できない場合があります ○2) 360度回転時に車両の内装に干渉 ○3) ISOFIX取付金具付は取付け可 ○4) ISOFIX取付金具とテザーアンカー付は取付け可 ○5) 運転席側後席のみ取付け可
○6) 助手席側後席のみ取付け可 ○7) 後席背もたれから前席背面の間が800mm以上必要 ○8) 座席の背もたれを起立させる ○9) 座席の背もたれを起立させ取付け後、座席の位置を前側に調節

○：取付可能 未確認：適合確認ができていません。

ダッジ

車種名	年式 <西暦>	型式	ド ア 枚 数	乗 車 人 数	タイプ	座席位置	・SAレジェプレミアムプラス ・SAレジェプラス ・レジェプレミアム ・レジェプレミアムデニム ・レジェチャイルドシート ・ハローキティとドライブ ・くまのプーさん		・SAターレジェFIX-ST ・ターレジェFIX ・ターレジェFIXデニム ・ターンシート/くまのプーさん ・ターンシート/ミッキーマウス				・SA77ターレジェFIXのゲ-NV		・SAハーネスジュニア FIX (シリーズ) ・ポータブルカーシート		注意/備考
							シートベルト		シートベルト		ISOFIX		ISOFIX		シートベルト	ISOFIX	
							前向き	後ろ向き	前向き	後ろ向き	前向き	後ろ向き	前向き	後ろ向き	前向き	前向き	
JC	09.01~12.12	JC27系	5	7	SUV	2列目左右	○	○	×6	×6	×9	×9	×9	×9	○	×9	
						3列目左右	○	○	○	○	×9	×9	×9	×9	○	×9	
アベンジャー	07.06~12.12	JSD27系	4	5	SE	後席左右	○	○	○	○	×9	×9	×9	×9	○	×9	
キャリパー	07.06~12.12	PM20系	5	5	SUV	後席左右	○	○	○	○	×9	×9	×9	×9	○	×9	
グランドキャラバン	08.01~	不明	5	8	WG	2列目左右	○	○	○	○	○3	○3	○4	○4	○	○4	
						3列目左右	×5	×5	×5	×5	×9	×9	×9	×9	×5	×9	
チャレンジャー	08.01~	不明	2	5	CP	後席左右	○	○	○	○	×12	×12	×12	×12	○	×12	
チャージャー	10.09~	不明	4	5	SE	後席左右	○	○7	○	○7	○3	○3	○4	○4	○	○4	
	05.09~10.08	不明	4	5	SE	後席左右	○	○7	○	○7	○3	○3	○4	○4	○	○4	
デュランゴ	11.01~	不明	5	5	SUV	後席左右	○	○	○	○	○3	○3	○4	○4	○	○4	
	11.01~	不明	5	7	SUV	2列目左右	○	○	○	○	○3	○3	○4	○4	○	○4	
						3列目左右	○	○	○	○	×9	×9	×9	×9	×11	×9	
ナイトロ	07.06~12.12	KA37系	5	5	SUV	後席左右	○	○	○	○	○3	○3	○4	○4	×11	○4	

不適合内容 ×1) 座席の形状が不安定 ×2) フロアの形状 ×3) 前後左右、車内のスペースが狭い ×4) シートベルトの長さ不足 ×5) バックルの位置およびベルトの長さが不適合 ×6) レッグサポートが床下収納やフローアBOXに干渉
×7) レッグサポートがスライドレールに干渉 ×8) テザーアンカー取付金具が取付不可 ×9) ISOFIX取付け不可 ×10) レッグサポートの調節範囲外 ×11) 車両の肩ベルト位置が不適合 ×12) ISOFIXコネクタのインジケータが目視確認できない

注意内容 ○1) 前席が狭くなり前席に乗車できない場合があります ○2) 360度回転時に車両の内装に干渉 ○3) ISOFIX取付金具付は取付け可 ○4) ISOFIX取付金具とテザーアンカー付は取付け可 ○5) 運転席側後席のみ取付け可
○6) 助手席側後席のみ取付け可 ○7) 後席背もたれから前席背面の間が800mm以上必要 ○8) 座席の背もたれを起立させる ○9) 座席の背もたれを起立させ取付け後、座席の位置を前側に調節

○：取付可能 未確認：適合確認ができていません。

フォード

車種名	年式 <西暦>	型式	ド ア 枚 数	乗 車 人 数	タイプ	座席位置	・SAレジェプレミアムプラス ・SAレジェプラス ・レジェプレミアム ・レジェプレミアムデニム ・レジェチャイルドシート ・ハローキティとドライブ ・くまのプーさん		・SAターンレジェFIX-ST ・ターンレジェFIX ・ターンレジェFIXデニム ・ターンシート/くまのプーさん ・ターンシート/ミッキーマウス				・SA7ターンFIX007-NV		・SAハーネスジュニア FIX (シリーズ) ・ポータブルカーシート		注意/備考
							シートベルト		シートベルト		ISOFIX		ISOFIX		シートベルト	ISOFIX	
							前向き	後ろ向き	前向き	後ろ向き	前向き	後ろ向き	前向き	後ろ向き	前向き	前向き	
エクスペローラー	11.09~16.12	1FMHK系/1FM5K系	5	7	SUV	2列目左右	○	○	○	○	○3	○3	○4	○4	○	○4	
						3列目左右	×3	×3	×10	×10	×10	×10	×9	×9	×3	×9	
	03.03~11.09	U74系	5	7	SUV	2列目左右	○	○	○	○	○3	○3	○4	○4	○	○4	
						3列目左右	×3	×3	×10	×10	×10	×10	×9	×9	×3	×9	
エコスポーツ	14.05~16.12	MAJUEJ系	5	5	SUV	後席左右	○	○	○	○	○	○	○	○	○	○	
エスケープ	06.06~13.09	LFA系	5	5	SUV	後席左右	○	○	○	○	○3	○3	○4	○4	○	○4	
	00.12~06.06	EP系	5	5	SUV	後席左右	○	○	○	○	○3	○3	○4	○4	○	○4	
クーガ	13.09~16.12	WF0JTM/WF0TPM WF0M9M	5	5	HB	後席左右	○	○	○	○	○	○	○	○	○	○	
	10.10~13.09	WF0HYDP	5	5	HB	後席左右	○	○	○	○	○3	○3	○4	○4	○	○4	
マスタング	14.11~	不明	2	4	CP	後席左右	×1	×1	×1	×1	×12	×12	×12	×12	×1	×12	
	06.06~14.10	1FA系	2	4	CP	後席左右	×1	×1	×1	×1	×12	×12	×12	×12	×1	×12	
フィエスタ	14.02~16.12	WF0SFJ	5	5	HB	後席左右	○	○	○	○	○	○	○	○	○	○	
	04.04~08.03	WF0FYJ	5	5	HB	後席左右	○	○	○	○	○3	○3	○4	○4	○	○4	
フォーカス	06.05~08.03	WF0AOD	5	5	WG	後席左右	○	○	○	○	○3	○3	○4	○4	○	○4	
	13.04~16.12	MPBMGD	5	5	HB	後席左右	○	○	○	○	○	○	○	○	○	○	
	05.08~08.03	WF0AOD/WF0HWD	5	5	HB	後席左右	○	○	○	○	○3	○3	○4	○4	○	○4	
モンデオ	01.05~08.01	WF0C/WF0L WF0MEB	4	5	SE	後席左右	○	○	○	○	○3	○3	○4	○4	○	○4	
	01.05~08.01	WF0C/WF0L	5	5	WG	後席左右	○	○	○	○	○3	○3	○4	○4	○	○4	

不適合内容 ×1) 座席の形状が不安定 ×2) フロアの形状 ×3) 前後左右、車内のスペースが狭い ×4) シートベルトの長さ不足 ×5) バックルの位置およびベルトの長さが不適合 ×6) レッグサポートが床下収納やフロアBOXに干渉
×7) レッグサポートがスライドレールに干渉 ×8) テザーアンカー取付金具が取付不可 ×9) ISOFIX取付け不可 ×10) レッグサポートの調節範囲外 ×11) 車両の肩ベルト位置が不適合 ×12) ISOFIXコネクタのインジケータが目視確認できない

注意内容 ○1) 前席が狭くなり前席に乗車できない場合があります ○2) 360度回転時に車両の内装に干渉 ○3) ISOFIX取付金具付は取付け可 ○4) ISOFIX取付金具とテザーアンカー付は取付け可 ○5) 運転席側後席のみ取付け可
○6) 助手席側後席のみ取付け可 ○7) 後席背もたれから前席背面の間が800mm以上必要 ○8) 座席の背もたれを起立させる ○9) 座席の背もたれを起立させ取付け後、座席の位置を前側に調節

○：取付可能 未確認：適合確認ができていません。

リンカーン

車種名	年式 <西暦>	型式	ドア 枚数	乗車 人数	タイプ	座席位置	・SAレジェプレミアムプラス ・SAレジェプラス ・レジェプレミアム ・レジェプレミアムデニム ・レジェチャイルドシート ・ハローキティとドライブ ・くまのプーさん		・SAターンレジェFIX-ST ・ターンレジェFIX ・ターンレジェFIXデニム ・ターンシート/くまのプーさん ・ターンシート/ミッキーマウス				・SAターンレジェFIXデニム		・SAハーネスジュニア FIX (シリーズ) ・ポータブルカーシート		注意/備考
							シートベルト		シートベルト		ISOFIX		ISOFIX		シートベルト	ISOFIX	
							前向き	後ろ向き	前向き	後ろ向き	前向き	後ろ向き	前向き	後ろ向き	前向き	前向き	
MKX	08.09~16.12	不明	5	5	WG	後席左右	○	○	○	○	○3	○3	○4	○4	○	○4	
ナビゲーター	08.05~	不明	5	4	SUV	後席左右	未確認	未確認	未確認	未確認	未確認	未確認	未確認	未確認	未確認	未確認	
	08.05~16.12	不明	5	7	SUV	2列目左右	○	○	○2	○2	○2・3	○2・3	○2・4	○2・4	○9	○4	
						3列目左右	○	○	○2	○2	×9	×9	×9	×9	○8	×9	
	08.05~16.12	不明	5	8	SUV	2列目左右	○	○	○	○	○3	○3	○4	○4	○9	○4	
3列目左右						○	○	○2	○2	×9	×9	×9	×9	○8	×9		

不適合内容 ×1) 座席の形状が不安定 ×2) フロアの形状 ×3) 前後左右、車内のスペースが狭い ×4) シートベルトの長さ不足 ×5) バックルの位置およびベルトの長さが不適合 ×6) レッグサポートが床下収納やフロアBOXに干渉
×7) レッグサポートがスライドレールに干渉 ×8) テザーアンカー取付金具が取付不可 ×9) ISOFIX取付け不可 ×10) レッグサポートの調節範囲外 ×11) 車両の肩ベルト位置が不適合 ×12) ISOFIXコネクタのインジケータが目視確認できない

注意内容 ○1) 前席が狭くなり前席に乗車できない場合があります ○2) 360度回転時に車両の内装に干渉 ○3) ISOFIX取付金具付は取付け可 ○4) ISOFIX取付金具とテザーアンカー付は取付け可 ○5) 運転席側後席のみ取付け可
○6) 助手席側後席のみ取付け可 ○7) 後席背もたれから前席背面の間が800mm以上必要 ○8) 座席の背もたれを起立させる ○9) 座席の背もたれを起立させ取付け後、座席の位置を前側に調節

○：取付可能 未確認：適合確認ができていません。

■年号早見表 (上段:西暦/下段:和暦)

1999	2000	2001	2002	2003	2004	2005	2006	2007	2008	2009	2010
平成11	12	13	14	15	16	17	18	19	20	21	22
2011	2012	2013	2014	2015	2016	2017	2018	2019	2020	2021	
23	24	25	26	27	28	29	30	31/令和1	2	3	

■取付け条件内容 ※取付け条件を満たさない場合、安全性が確保できません。

	記号	内容説明
取 付 可 (注意内容)	○	取付可能
	○1	前席が狭くなり前席に乗車できない場合があります
	○2	360度回転時に車両の内装に干渉
	○3	ISOFIX取付金具付は取付け可
	○4	ISOFIX取付金具とテザーアンカー付は取付け可
	○5	運転席側後席のみ取付け可
	○6	助手席側後席のみ取付け可
	○7	後席背もたれから前席背面の間が800mm以上必要
	○8	座席の背もたれを起立させる
○9	座席の背もたれを起立させ取付け後、座席の位置を前側に調節	

	記号	内容説明
取付不可	未確認	適合確認ができていません
	×1	座席の形状が不安定
	×2	フロアの形状
	×3	前後左右、車内のスペースが狭い
	×4	シートベルトの長さ不足
	×5	バックルの位置およびベルトの長さが不適合
	×6	レッグサポートが床下収納やフロアーBOXに干渉
	×7	レッグサポートがスライドレールに干渉
	×8	テザーアンカー取付金具が取付不可
	×9	ISOFIX取付け不可
	×10	レッグサポートの調節範囲外
	×11	車両の肩ベルト位置が不適合
×12	ISOFIXコネクタのインジケータが目視確認できない	

注意事項

- 年式やグレードが同じでも、限定仕様によっては異なる場合があります。
- 取付けの際はヘッドレストを取り外すか、上に上げてご使用ください。
- 助手席は衝突時、エアバッグにより損傷を受けるおそれが高く危険ですので取付けないでください。
- 別売の「ISOFIX取付け金具」(後付け)／「ベルト延長器具」のご使用については、安全上『車種別適合表』からは除外になります。
- 乗用車での『車種別適合表』になっていますので、商用車タイプの車両については調査対象外になります。
- 一部商用車の記載があります。
- サンシェード付回転式のチャイルドシートは、「取付けが○」であってもサンシェードが車両の内装と干渉する場合があります。その場合は、サンシェードを折りたたんでから回転させてください。
- 車両について正規ディーラー取扱いを対象としており、構造変更した車両および逆輸入車や並行輸入車については対象外とさせていただきます。
- 『車種別適合表』内に年式・型式等の記載がない車種については、弊社にお問い合わせください。

お客様相談窓口

株式会社シーエー産商

本社：〒480-0201 愛知県西春日井郡豊山町大字青山字東栄51

www.ca-sansho.co.jp

〈受付時間〉

AM10:00~12:00・PM1:00~PM5:00

(月曜日~金曜日 ※弊社休日は除く)

 **0120-034-017**